

 **Beta**
2026

Action



PROMOCIJA VELJA DO 28.02.2027

CENE NE VKLJUČUJEJO DDV

Beta

RSC 50 2.0



3D
view

Konfigurirajte
svojo delavnico
v 3D na spletu

Preprosto, hitro in pregledno



DELAVNIŠKI SESTAVI C45PRO 2.0 - RCS50 2.0 2-7		SVETILA 49-52	
VOZIČKI ZA ORODJE 8-14		ORODJE ZA ELEKTRIČARJE 53	
ORODJE V TERMOFORMATIH 15-18		MERILNA ORODJA 54-55	
DELOVNI PULTI 19-21		ORODJE ZA REZANJE 56-58	
PALETNI VOZIČKI IN ŠKATLE ZA ORODJE 22-25		IZOLIRANO ORODJE 1000V 58-61	
KLJUČI 26-30		NERJAVEČE JEKLO 62	
BARVNO OZNAČENA ORODJA 31		KABELSKI NAVIJALCI 63-64	
IZVIJAČI 32-33		IZVLEKAČI 65	
NATIČNI KLJUČI 34-37		ORODJE ZA VZDRŽEVANJE VOZIL 66-86	
MOMENT KLJUČI 38-41		PROGRAM ROBUR 86	
KLEŠČE 42-44		PNEVMATSKO ORODJE 87-92	
KLADIVA IN TOČKALA 45		DELOVNA OBUTEV 93-98	
ORODJE ZA VRTANJE IN REZKANJE NAVOJEV 46		DELOVNA OBLAČILA 99-103	
HIDRAVLIKA 47		BETA KOLEKCIJA 104	
ORODJE ZA SPLOŠNO VZDRŽEVANJE 48			

NOVO!

DELAVNIŠKA OPREMA C45PRO + IZBRANO ORODJE

DELOVNA PLOŠČA ŠIRINE 46 cm

C45PRO X/196UT

305 kg

045001987

Oprema za delavnico C45PRO 2.0:

- Delovna površina iz MDF s prevleko iz nerjavečega jekla; mere: 2040x615 mm (C45PRO 2.0 PXE/3-2.0MT)
- 1 fiksna omarica s 7 predali (C45PRO M7)
- 1 voziček s 7 predali (C45PRO C7)
- 1 fiksna omarica (C45PRO MS)
- 3 perforirane plošče za orodje (C45PRO PF)
- 3 stenske omarice (C45PRO PM)
- 3 široki stenski nosilci (C45PRO SL)
- 1 ozek stenski nosilec (C45PRO SS)
- Omara z dvojnimi vratci (C45PRO AS2)



ASORTIMAN 196 DELNEGA ORODJA

Beta
WORKER



36

MMC45-V1 BW



137

MMC45-V2N BW



NOVA RAGLJA



14"

12"



23

MMC45-V3 BW



6.940,00 €



2.590,00 €



PROMOCIJA

IZBOR ORODJA, KI NAJBOLJE USTREZA VAŠIM POTREBAM!

NOVO!

DELOVNA PLOŠČA ŠIRINE 61,5 cm

C45PRO 2.0 X/268UT

334 kg 045009158

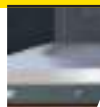

- Delovna površina iz MDF s prevleko iz nerjavečega jekla; mere: 2040x615 mm (C45PRO 2.0 PWE/3-2.0MT)

C45PRO 2.0 W/268UT

318 kg 045009159

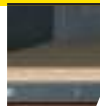

- Delovna površina iz vezane plošče; mere: 2040x615 mm (C45PRO 2.0 PWE/3-2.0MT)

Oprema za delavnico C45PRO 2.0:

- 1 fiksna omarica s 7 predali (C45PRO 2.0 M7)
- 1 voziček s 7 predali (C45PRO 2.0 C7)
- 1 fiksna omarica (C45PRO 2.0 MS)
- 3 perforirane plošče za orodje (C45PRO 2.0 PF)
- 3 stenske omarice (C45PRO PM)
- 3 široki stenski nosilci (C45PRO SL)
- 1 ozek stenski nosilec (C45PRO SS)
- 1 omara z dvojnimi vratci (C45PRO AS2)



2000 mm
645 mm
2955 mm

ASORTIMAN 268
DELNEGA ORODJA

Beta
WORKER



30

MM-1 BW



17

MM-2 BW



36

MM-3 BW



160

MM-4/N BW



25

MM-5 BW

8.380,00 € 2.990,00 €

NOVA RAGLJA



PROMOCIJA

NOVO!

DELAVNIŠKA OPREMA C45PRO + IZBRANO ORODJE

DELOVNA PLOŠČA ŠIRINE 61,5 CM

C45PRO 2.0 B7X/196UT

211 kg 045009155

- Delovna površina iz MDF s prevleko iz nerjavečega jekla; mere: 1360x615 mm (C45PRO 2.0 PXE/2-1.3MT)

C45PRO 2.0 B7W/196UT

201 kg 045009156

- Delovna površina iz vezane plošče; mere: 1360x615 mm (C45PRO 2.0 PWE/2-1.3MT)

Oprema za delavnico C45PRO 2.0:

- 1 fiksna omarica s 7 predali (C45PRO 2.0 M7)
- 1 fiksni modul z dvema vratoma (C45PRO 2.0 MA)
- 2 stenske omarice (C45PRO 2.0 PM)
- 2 perforirani plošči za orodje (C45PRO 2.0 PF)
- 2 široka stenska nosilca (C45PRO 2.0 SL)
- 1 ozek stenski nosilec (C45PRO 2.0 SS)
- 1 omara z enojnimivratci (C45PRO 2.0 AS1)

2000 mm
615 mm
1960 mm



ASORTIMAN 196 DELNEGA ORODJA

Beta
WORKER



36

MMC45-V1 BW



137

MMC45-V2N BW



14"
12"



23

MMC45-V3 BW



5.310,00€ 1.999,00€



PROMOCIJA

IZBOR ORODJA, KI NAJBOLJE USTREZA VAŠIM POTREBAM!

NOVO!

DELOVNA PLOŠČA ŠIRINE 61,5 CM

C45PRO 2.0 AX/157UT

234,5 kg 045009167

- Delovna površina iz MDF s prevleko iz nerjavečega jekla; mere: 2040x615 mm (C45PRO 2.0 PXE/3-2.0MT)

C45PRO 2.0 AW/157UT

219 kg 045009168

- Delovna površina iz vezane plošče; mere: 2040x615 mm (C45PRO 2.0 PWE/3-2.0MT)

Oprema za delavnico C45PRO 2.0:

- 1 fiksna omarica (C45PRO 2.0 MS)
- 1 fiksna omarica s 7 predali (C45PRO 2.0 M7)
- 1 fiksni modul z dvema vratoma (C45PRO 2.0 MA)
- 3 stenske omarice (C45PRO 2.0 PM)
- 3 perforirane plošče za orodje (C45PRO 2.0 PF)
- 2 ozka stenska nosilca (C45PRO 2.0 SS)
- 2 široka stenska nosilca (C45PRO 2.0 SL)

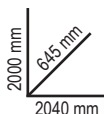

ASORTIMAN 157 DELNEGA ORODJA

Beta
 WORKER

5.470,00 € 2.290,00 €

NOVA RAGLJA



PROMOCIJA

NOVO!

DELAVNIŠKA OPREMA C45PRO + IZBRANO ORODJE

DELOVNA PLOŠČA ŠIRINE 70 CM

RSC50 2.0 D/224UT

276 kg 050001090

- Delovna površina 1495x700 mm made from sheet metal (RSC50 2.0 NPG/2-1.5MT)

RSC50 2.0 DX/224UT

275 kg 050001080

- Delovna površina iz MDF s prevleko iz nerjavečega jekla; mere: 1495x700 mm (RSC50 2.0 PX/2-1.5MT)

RSC50 2.0 DW/224UT

263 kg 050001081

- Delovna površina iz vezane plošče; mere: 1495x700 mm (RSC50 2.0 PW/2-1.5MT)

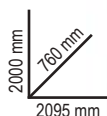

Oprema za delavnico C45PRO 2.0:

- 1 fiksna omarica s 7 predali (RSC50 2.0 M7)
- 1 fiksni modul z dvema vratoma (RSC50 2.0 MA)
- 2 stenske omarice (RSC50 2.0 PM)
- 2 zgornji perforirani plošči za orodje (RSC50 2.0 PFS)
- 2 spodnji perforirani plošči za orodje (RSC50 2.0 PFI)
- 2 para desnih/levih nosilcev za perforirane plošče (RSC50 2.0 P/2MDX-SX)
- 1 omarica z enimi vrati (RSC50 2.0 A1)



ASORTIMAN 224 DELNEGA ORODJA **Beta**



M391



M392



M394MH



M397MH



9.530,00 €

3.590,00 €



PROMOCIJA

IZBOR ORODJA, KI NAJBOLJE USTREZA VAŠIM POTREBAM!

NOVO!

DELOVNA PLOŠČA ŠIRINE 70 CM

RSC50 2.0 F/411UT

411 kg 050001095

- Delovna površina 2240x700 mm made from sheet metal (RSC50 2.0 NPG/3-2.2MT)

RSC50 2.0 FX/411UT

405 kg 050001097

- Delovna površina iz MDF s prevleko iz nerjavečega jekla; mere: 2240x700 mm (RSC50 2.0 PX/3-2.2MT)

RSC50 2.0 FW/411UT

386 kg 050001098

- Delovna površina iz vezane plošče; mere: 2240x700 mm (RSC50 2.0 PW/3-2.2MT)



2000 mm
760 mm
3155 mm

Oprema za delavnico C45PRO 2.0:

- 1 fiksna omarica s 7 predali (RSC50 2.0 M7)
- 1 voziček s 7 predali (RSC50 2.0 C7)
- 1 fiksni servisni modul z 2 predaloma (RSC50 2.0 MS-2C)
- 3 stenske omarice (RSC50 2.0 PM)
- 3 zgornje perforirane plošče za orodje (RSC50 2.0 PFS)
- 3 spodnje perforirane plošče za orodje (RSC50 2.0 PFI)
- 3 pari desnih/levih nosilcev za perforirane plošče (RSC50 2.0 P/2MDX-SX)
- 1 omarica z dvojimi vrati (RSC50 2.0 A2)

ASORTIMAN 411 DELNEGA ORODJA **Beta**



40

M25



116

M105MH

14 38 12



13

M169



62

M245MH



34

M238



146

M320

UDARNI VRTALNIK 20V 1972/K20V-13BMC

16.180,00 €



5.790,00 €



PROMOCIJA



LINIJA RSC

EVOLUCIJA POPOLNOSTI



RSC24

Voziček za orodje (prazen)

- Zelo odporna ABS delovna površina
- Večnamenska delovna plošča z robovi in luknjami za odlaganje izvijačev
- 4 kolesa s središčem iz nerjavečega jekla Ø 125 mm: 2 fiksni in 2 vrtljivi (1 z zavoro)
- Centralno zaklepanje
- Statična nosilnost 800 kg
- Dno predalov zaščiten s podlogami iz penaste gume
- V vsak predal je možno namestiti do 4 termoformate
- Vgrajeno držalo za steklenice (lahko se montira na obe strani)

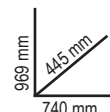

	kg	Ral 2011	Ral 3000	Ral 7016	Ral 2011	Ral 9006	Ral 5015	Ral 9005	€
		Ral 7016	Ral 7016	Ral 7016	Ral 2011	Ral 7016	Ral 7016	Ral 9005	
RSC24/7	63	024004071	024004073	024004077	024004070	024004072	024004076	024004079	1.132,00 € - 535,00 €
RSC24/5	60	024004051	024004053	024004057					977,00 € - 450,00 €
RSC24/6	62	024004061	024004063	024004067					1.053,00 € - 501,00 €
RSC24/8	66	024004081	024004083	024004087					1.225,00 € - 582,00 €

RSC24/7		
n°	Max	Max
5	70 mm	25 kg
1	140 mm	30 kg
1	210 mm	30 kg

RSC24/5		
n°	Max	Max
2	70 mm	25 kg
2	140 mm	30 kg
1	280 mm	35 kg

RSC24/6		
n°	Max	Max
4	70 mm	25 kg
1	140 mm	30 kg
1	280 mm	35 kg

RSC24/8		
n°	Max	Max
6	70 mm	25 kg
2	140 mm	30 kg

2400 RSC24/KA4

024004884

Dodatna oprema za RSC24, RSC24A in RSC51

- Perforirana plošča za orodje 2400 RSC24/PF
- Zložljiva polica 2400 RSC24/MP
- Držalo za dokumente 2400 RSC24/PD-A
- Držalo za papirne brisače v roli 2400 RSC24/PC-A



2.265,00 € 1.092,00 €

NOVO!

NAJPOPOLNEJŠI BETA KOMPLET

VOZIČEK ZA ORODJE RSC24
VKLJUČEN V CENO

2400 RSC24/7-VIS

024004037

3.070,00 €
1.085,00 €

ASORTIMAN 224 DELNEGA ORODJA ZA INDUSTRIJSKO VZDRŽEVANJE



M391



M392



M394



M395

Srednja različica

Vključen v ceno:
voziček za orodje RSC24/7-FO



- 7 odstranljivih predalov (588x367 mm), z drsniki s krogličnimi ležaji
- 5 predalov, višina 70 mm
- 1 predal, višina 140 mm
- 1 predal, višina 210 mm

Promocija velja samo za RSC24 FULL ORANGE

2400 RSC24/7-VA

024004049

3.120,00 €
1.134,00 €

ASORTIMAN 248 DELNEGA ORODJA ZA AVTOMOBILSKO VZDRŽEVANJE



M301



M302



M304



M306

Srednja različica

Vključen v ceno:
voziček za orodje RSC24/7-FO



- 7 odstranljivih predalov (588x367 mm), z drsniki s krogličnimi ležaji
- 5 predalov, višina 70 mm
- 1 predal, višina 140 mm
- 1 predal, višina 210 mm

Promocija velja samo za RSC24 FULL ORANGE

IZBERITE IDEALNO REŠITEV ZA VAS

**VOZIČEK ZA ORODJE RSC24
VKLUČEN V CENO!**



2400 RSC24/7-VAS

024004043

3240,00 €
1.299,00 €

ASORTIMAN 223 DELNEGA ORODJA ZA VZDRŽEVANJE AVTOMOBILA

Srednja različica

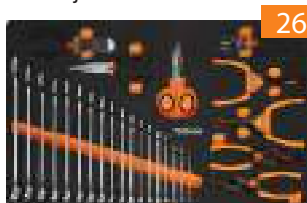

M301



M304



M306MH

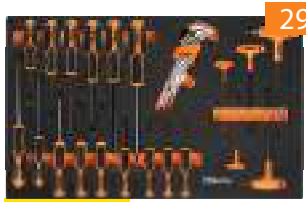

M311MH

POPOLNA BETA PONUDBA



Vključeno v ceno:
Voziček za orodje RSC24/7



2400
RSC24/7-VAS/FO
024004048

NOVO!



2400
RSC24/7-VAS/A
024004043

14" 12"

2400 RSC24/8-VAL

024004026

6270,00 €
1.999,00 €

ASORTIMAN 445 DELNEGA ORODJA ZA VZDRŽEVANJE AVTOMOBILA

Večja različica



M25



M304



M118



REVERSIBLE
IMPACTWRENCH
1927P



M105MH



M158MH

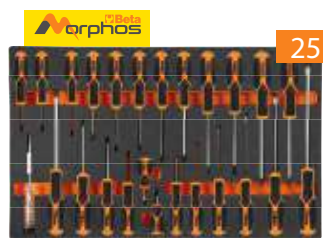

M195MH



M266

POPOLNA BETA PONUDBA



Vključeno v ceno:
Voziček za orodje RSC24/8



2400
RSC24/8-VAL/O
024004007

NOVO!



2400
RSC24/8-VAL/A
024004026

14" 38" 12"

RSC24AXLP/7

105 kg

Voziček za orodje s 7 predali, leseno delovno površino in varnostnim sistemom podaljšan model

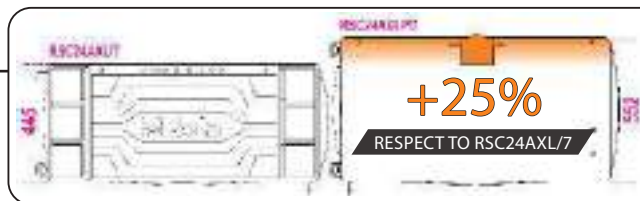

- 7 popolnoma odstranljivih predalov (882x367 mm) na teleskopskih krogličnih vodilih:
 - 5 predalov višine 70 mm,
 - 1 predal višine 140 mm,
 - 1 predal višine 210 mm
- Delovna plošča iz večslojnega lesa z luknjami za namestitev primeža 1599F/100 (po naročilu)
- Dno predalov zaščiteno s podlogami iz penaste gume
- 4 kolesa, Ø 125 mm: 2 fiksni in 2 vrtljivi (eno z zavoro)
- Centralno zaklepanje
- Statična nosilnost: 1.100 kg
- Vgrajen stranski nosilec za steklenice (lahko se namesti na obeh straneh)
- Držalo za papir
- V vsak predal je mogoče namestiti do 6 termoformatov

n°	Max
5	70 mm 30 kg
1	140 mm 35 kg
1	210 mm 35 kg

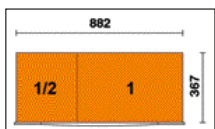

Ral 2011	Ral 3000	Ral 7016
Ral 7016	Ral 7016	Ral 7016
024004571	024004573	024004577

1.830,00 € 790,00 €



DODATKI IN ORODJE NISO VKLJUČENI



974 mm
565 mm
1103 mm

RSC24L-CAB

82 kg

Voziček za orodje s 7 predali in omaro za shranjevanje

- 7 predalov 588x367 mm na teleskopskih krogličnih vodilih:
 - 5 predalov višine 70 mm,
 - 1 predal višine 140 mm,
 - 1 predal višine 210 mm
- Dno predalov zaščiteno s podlogami iz penaste gume
- 4 kolesa s središčem iz nerjavečega jekla Ø125 mm: 2 fiksni in 2 vrtljivi (1 z zavoro)
- Centralno zaklepanje
- Stranska omara za orodje z zaklepni vrati in navpično nastavljivo polico
- Delovna površina iz vezane plošče in luknjami za namestitev primeža 1599F/100 (po naročilu)
- Integrirano držalo za papir
- Dvojno držalo za plastenke



Ral 2011	Ral 3000	Ral 7016
Ral 7016	Ral 7016	Ral 7016
024004471	024004473	024004477

1.775,00 € 790,00 €



973 mm
565 mm
1050 mm

n°	Max
5	70 mm 25 kg
1	140 mm 30 kg
1	210 mm 30 kg



RSC24AXL

Voziček za orodje z varnostnim sistemom dolgi model

- Nova delovna površina z 8 luknjami za odlaganje izvijačev in 6 predalčki za drobni material
- Izvlečni predal s sistemom hitrega odpiranja iz najlona, ojačanega s steklenimi vlakni, nameščenega po celotni dolžini predala
- Dno predalov zaščiteno s podlogami iz penaste gume
- 4 kolesa s središčem iz nerjavečega jekla Ø 125 mm: 2 fiksni in 2 vrtljivi (1 z zavoro)
- Centralno zaklepanje
- Vgrajen stranski nosilec za plastenke

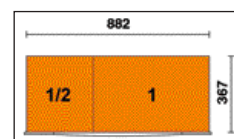
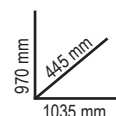

	Ral 2011 Ral 7016	Ral 3000 Ral 7016	Ral 7016	n°	↓ max	kg	€
RSC24AXL/7	024004271	024004273	024004277	5 1 1	70 mm 140 mm 210 mm	30 kg 35 kg 35 kg	1.590,00 € - 764,00 €
RSC24AXL/8	024004281	024004283	024004287	6 2	70 mm 140 mm	30 kg 35 kg	1.705,00 € - 820,00 €
RSC24AXL/9	024004291	024004293	024004297	8 1	70 mm 140 mm	30 kg 35 kg	1.815,00 € - 871,00 €



RSC24AXXL

131 kg

Voziček z osmimi predali in varnostnim sistemom dolgi model

- 1 popolnoma izvlečni predal (1.176x367 mm) z vodili s krogličnimi ležaji
- 7 popolnoma izvlečnih predalov (882x367 mm) z vodili s krogličnimi ležaji:
 - 6 predalov višine 70 mm
 - 1 predal višine 140 mm
- Delovna površina iz MDF s prevleko iz nerjavečega jekla z odprtini za primež
- Sprednje plošče iz trpežnega najlona z vgrajenimi držali za oznake
- Dno predalov zaščiteno s penasto gumo
- Odstranljiv stranski predel z vodili s krogličnimi ležaji, polico in ključavnico
- 4 kolesa (Ø 150 mm): 2 fiksni in 2 vrtljivi z zavori
- 3 varnostne ključavnice
- Vgrajeno držalo za papirne role in steklenice
- Statična nosilnost: 1.100 kg
- Dodate lahko termoformate:
 - do 8 EVA ali ABS termoformiranih pladnjev v predalu 1.176x367 mm
 - do 6 EVA ali ABS termoformiranih pladnjev v predalu 882x367 mm



Ral 2011 Ral 7016	Ral 3000 Ral 7016	Ral 7016
024004781	024004783	024004787

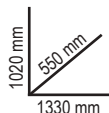

VAŠA DELAVNICA NA KOLESIH

1100 kg



2.265,00 €

1.092,00 €

n°	↓ Max
1	70 mm (1.176x367 mm) 40 kg
6	70 mm (882x367 mm) 30 kg
1	140 mm (882x367 mm) 35 kg

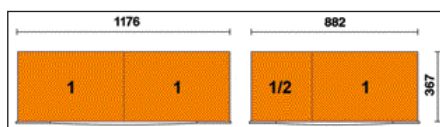

RSC28

1200 kg

Voziček za orodje SuperTank z lesenim delovnim pultom in 10 predali

- Voziček z 10 predali 588x367 mm na teleskopskih krogličnih vodilih
- Sistem hitrega in varnega odpiranja ter zapiranja predalov
- Dno predalov zaščiteno s podlogami iz penaste gume
- 4 kolesa s središčem iz nerjavečega jekla Ø 150 mm: 2 fiksni in 2 vrtljivi (1 z zavoro)
- 2 centralizirani varnostni ključavnici
- Delovna plošča iz večslojnega lesa z luknjami za namestitve primeža 1599F/100 (po naročilu)
- 4 držala za steklenice (2 spredaj in 2 zadaj)
- 6 manjših stranskih predalov
- Stranske omarice z dvignimi vratci in zaklepanjem
- 135 mm visok predal za shranjevanje s podstavkom prevlečenim s plastiko



3.120,00 € **1.500,00 €**



Ral 2011	Ral 3000	Ral 7016
Ral 7016	Ral 7016	Ral 7016
028003001	028003003	028003007

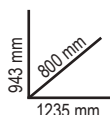

n°	Max	Max
8	70 mm	25 kg
2	210 mm	30 kg

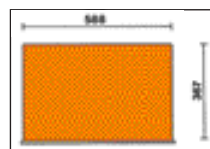

5 stranskih predalov:

- 4 predali višine 70 mm
 - 1 predal višine 210 mm
- 5 sprednjih predalov:
- 4 predali višine 70 mm
 - 1 predal višine 210 mm

RSC51

38 kg

Servisni voziček s 3 predali

- 3 predali 588x367 mm na teleskopskih krogličnih vodilih višine 70 mm
- Trdna in robustna ABS delovna plošča
- Večnamenska delovna plošča z robovi in luknjami za odlaganje izvijačev
- Dno predalov zaščiteno s podlogo iz penaste gume
- V vsak predal je mogoče vstaviti do 4 EVA mehke termoformate ali ABS trde termoformate
- Spredaj varnostna ključavnica



400 kg

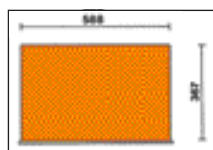
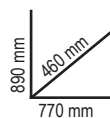

n°	Max	Max
3	70 mm	15 kg

- Priloženo priročno stransko držalo za izvijač
- Štiri kolesa Ø 125 mm: 2 fiksni in 2 vrtljivi (eno kolo z zavoro)



Ral 2011	Ral 3000	Ral 7016
Ral 7016	Ral 7016	Ral 7016
051000300	051000303	051000307

644,00 € **355,00 €**

C27S

20 kg

Prenosni zložljiv voziček

- Pločevinasta struktura
- Zložljiv dizajn za lažje prenašanje in transport
- 2 predala dimenzij 588x277 mm; montirana na teleskopskih krogličnih vodilih, ki omogočajo izvleko v obe smeri
- Spodnji predal za večje predmete, dimenzij 588x277x220 mm
- 2 fiksni kolesi Ø 160 mm in 2 vrtljivi kolesi Ø 100 mm z zavoro
- Termoplastična delovna površina s 6 predalčki za drobne predmete
- Centralno zaklepanje

PATENTIRANO



n°	Max	Max
2	70 mm	20 kg



Ral 2011	Ral 3000	Ral 7016
Ral 7016	Ral 7016	Ral 7016
027000201	027000203	027000202

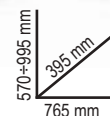

827,00 € **449,00 €**

C37

Voziček za orodje

- Zelo odporna, večnamenska delovna površina
- Sistem za hitro odpiranje iz aluminija, nameščen po celotni dolžini predala
- Mehki kotni odbijači po celotni višini vozička
- 4 kolesa Ø 125 mm: 2 fiksni in 2 vrtljivi (1 z zavoro)

VOZIČEK ZA ORODJE S 7 PREDALI IN VARNOSTNIM SISTEMOM, KI PREPREČUJE PREVRNITEV PREDALNIKA.

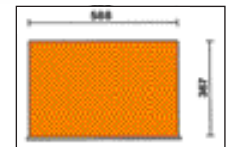

	Ral 2011	Ral 3000	Ral 7016	n°	↓ max	kg	€	
C37/6	037000061	037000063	037000062	4	75 mm	30 kg	69	1.320,00 €728,50 €
				1	150 mm	35 kg		
				1	305 mm	40 kg		
C37/7	037000071	037000073	037000072	5	75 mm	30 kg	71	1.365,00 €754,10 €
				1	150 mm	35 kg		
				1	225 mm	35 kg		
C37/8	037000081	037000083	037000082	6	75 mm	30 kg	73	1.415,00 €782,60 €
				2	150 mm	35 kg		

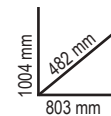

RSC24L/7

Voziček za orodje s 7 predali in stranskimi policami

- 7 predalov 588x367 mm na teleskopskih krogličnih vodilih: 5 predalov višine 70 mm, 1 predal višine 140 mm, 1 predal višine 210 mm
- Dno predalov zaščiteno s podlogami iz penaste gume
- 4 kolesa s središčem iz nerjavečega jekla Ø 125 mm: 2 fiksni in 2 vrtljivi (1 z zavoro)
- Centralno zaklepanje
- Delovna površina iz vezane plošče in luknjami za namestitev primeža 1599F/100 (po naročilu)
- Držalo za papir
- Vgrajen stranski nosilec za plastenke
- Dvojno držalo za plastenke

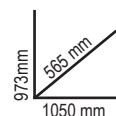

	Ral 2011	Ral 3000	Ral 7016	n°	↓ max	kg	€	
RSC24L/7	024004371	024004373	024004377	5	70 mm	25 kg	80	1.720,00 €796,50 €
				1	140 mm	30 kg		
				1	210 mm	30 kg		

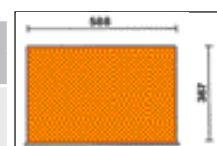

5988VU/M



30 kg

059880356

214 delni komplet orodja v mehkih termoformatih

Priporočamo uporabo s sledečimi vozički in predalniki:

RSC24-RSC24L/7-C37-C39-RSC28-RSC24L-CAB-C59-RSC55

14" 12"

Št. kosov/Opis

Beta št. TR

22	viličasto-obročni ključji 6-7-8-9-10-11-12-13-14-15-16-17-18-19-20-21-22-24-27-30-32-36 mm	42	M01
11	viličasti ključji 6x7-8x9-10x11-12x13-14x15-16x17-18x19-20x22-21x23-24x27-30x32 mm	55	M30
11	dvostranski obročni zaviti ključ 6x7-8x9-10x11-12x13-14x15-16x17-18x19-20x22-21x23-24x27-30x32 mm	90	M30
9	imbusni ključji 1,5-2-2,5-3-4-5-6-8-10 mm	96BPC/SC9	M30
6	izvijaci 2,5x50-3x75-4x100-5,5x125-6,5x150-8x200 mm	1201	M213
1	izvijac 4x30 mm	1201N	M213
4	izvijaci Phillips® PH0x60-PH1x80-PH2x100-PH3x150 mm	1202	M213
1	izvijac Phillips® PH1x30 mm	1202N	M213
12	imbusni T-ključji Torx® T6-T7-T8-T9-T10-T15-T20-T25-T27-T30-T40-T45	1207TX	M213
1	kazalnik izvijač	1253	M213
3	prebijači Ø 2-3-4 mm	30	M230
6	izbijači Ø 2-3-4-5-6-8 mm	31	M230
1	točkalno Ø 4 mm	32	M230
1	ploščato dleto 150 mm	34	M230
2	ploščati dleti 200-250 mm	35	M230
1	koničasto dleto 125 mm	36	M230
1	kladivo 500 g	1370	M230
1	kladivo z nastavki iz plastične mase Ø 35 mm	1390	M230
1	meter 3 m	1692	M230
1	fleksibilno magnetno prijemalo	1712TF	M230
5	pile 200 mm	1719BMA...Q/T/P/M/R	M230
1	jeklena krtača	1737NX	M230
1	tehnični nož 18 mm	1771	M230
1	klešče za varovalne obročke 180 mm	1032	M129
1	klešče za varovalne obročke 170 mm	1034	M129
1	klešče za varovalne obročke 175 mm	1036	M129
1	klešče za varovalne obročke 175 mm	1038	M129
1	večnamenske klešče 250 mm	1048	M129
1	samozaporne klešče 240 mm	1052	M129
1	klešče za rezanje žic 160 mm	1082BM	M129
1	čelne klešče 220 mm	1098	M129
1	škarje 250 mm	1112	M129
1	škarje za električarje	1128BM	M129
1	klešče 180 mm	1150BM	M129
1	klešče 160 mm	1166BM	M129
1	ukrivljene klešče 160 mm	1168BM	M129
3	nastavki	895/1/3/6	M100
13	natični ključji 1/4" 4-4,5-5-5,5-6-7-8-9-10-11-12-13-14 mm	900	M100
9	natični ključji 5-6-7-8-9-10-11-12-13 mm	900L	M100
5	natični ključji 1/4" 3-4-5-6-7 mm	900ME	M100
4	natični ključji 0,8x4-1x5,5-1,2x6,5-1,2x8 mm	900LP	M100



M01



M30

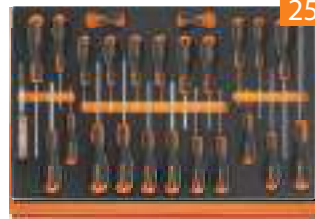

M213



M230



M129

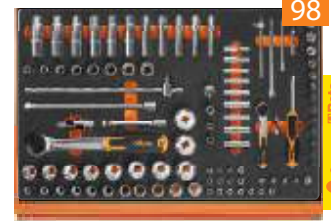

M100MH

- 1 podaljšan natični ključ - 1/4" 50 mm
- 1 podaljšan natični ključ - 1/4" 100 mm
- 1 imbusni ključ - 1/4" 150 mm
- 1 zglob 1/4"
- 1 izvijač z raglja 1/4"
- 1 T ročica 1/4"
- 1 raglja 1/4" ⊕
- 21 natični ključji 1/2" 8-10-11-12-13-14-15-16-17-18-19-20-21-22-23-24-26-27-28-30-32 mm
- 1 adapter za natični ključ 125 mm
- 1 zglob 1/2" 250 mm
- 2 podaljšana natična ključa - 1/2"
- 1 T ročica 1/2"
- 1 raglja 1/2" ⊕
- 8 natični ključji 1/2" Torx® 10-12-14-16-18-20-22-24 mm
- 11 natični ključji 10-12-13-14-15-16-17-18-19-21-22 mm

- 900/20 M100
- 900/20L M100
- 900/21 M100
- 900/25 M100
- 900BG/30 M100
- 900/42 M100
- 900/55 M100
- 920A M100
- 920/15 M100
- 920/25 M100
- 920AN/125/250 M100
- 920/42 M100
- 920/55 M100
- 920FTX M100
- 920AL M100

3.320,00 €

1.850,00 €

5904VU/1M



12 kg

059041201

90 delni komplet orodja v mehkih termoformatih

Priporočamo uporabo s sledečimi vozički in predalniki:

RSC23T - RSC24 - RSC24A - RSC24AXL - RSC24AXLP/7 - RSC24AXXL - RSC24L/7 - RSC24L-CAB - RSC28 - C37 - C39 - C39T - C39SM - C39MD - RSC51 - RSC55 - RSC50 2.0 - C59 - C58BC

Št. kosov/Opis

Beta št. TR

16	viličasto-obročni ključji 6=21 mm	42	M05
8	viličasti ključji 6x7-8x9-10x11-12x13-14x15-16x17-18x19-20x22 mm	55	M33
9	imbusni ključji 1,5-2-2,5-3-4-5-6-8-10 mm	96/SC9	M33
6	izvijaci Torx® head screws T8-T10-T15-T20-T25-T30	1267TX	M204
3	izvijaci 3x75-4x100-6,5x150 mm	1260	M201
3	izvijaci Phillips® PH0x60-PH1x80-PH2x100 mm	1262	M201
8	imbusni ključji 2-2,5-3-4-5-6-7-8 mm	96T	M50
1	1/2" podaljšan natični ključ 125 mm	920AN/125	M83
1	1/2" podaljšan natični ključ 250 mm	920AN/250	M83
1	1/2" zglob	920/25	M83
1	1/2" T ročica	920/42	M83
1	1/2" raglja ⊕	920/55	M83
19	1/2" natični ključji 10+24-26-27-30-32 mm	920A	M83
1	klešče 160 mm	1084	M137
1	klešče 180 mm	1150	M137
1	klešče 160 mm	1166	M137
1	klešče za drsne spoje 250 mm	1048N	M153
1	samozaporne klešče 240 mm	1052	M153
2	ploščati dleti 100 - 200 mm	35	M234
1	kladivo 300 g	1370	M234
1	kladivo z nastavki iz plastične mase Ø 35 mm	1390	M234
1	klešče za varovalne obročke 180 mm	1032	M145
1	klešče za varovalne obročke 170 mm	1034	M145
1	klešče za varovalne obročke 175 mm	1036	M145
1	klešče za varovalne obročke 175 mm	1038	M145

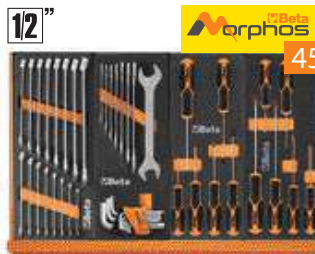

M05

M33

M204MH M180MH



M50

M83



M137

M153

M234 M145

1.530,00 €

769,00 €



APLIKACIJA NA SPLETU

Konfiguriraj svojo delavnico z najboljšimi orodji in dodatki

M01

4,5 kg 024500001



22

42 6-7-8-9-10-11-12-13-14-15-16-17-18
19-20-21-22-24-27-30-32-36 mm

466,00 € 225,00 €

M25

5,1 kg 024500025

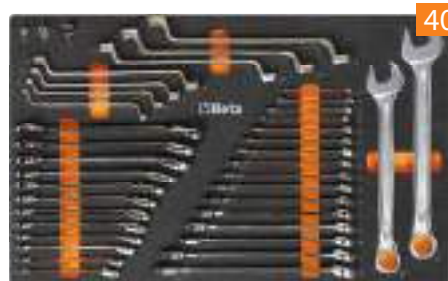

40

42 6-7-8-9-10-11-12-13-14-15-16-17-18-19-21-22-24-27 mm
90 6x7-8x9-10x11-12x13-14x15-16x17-18x19 mm
123Q1/4
123Q3/8
123Q1/2
142 8-9-10-11-12-13-14-15-16-17-18-19 mm

749,00 € 345,00 €

M60MH

1,9 kg 024500072



23

NOVO!

Morphos

96T 2-2,5-3-4-5-6-7-8-10 mm
97BTX/SC8 T9-T10-T15-T20-T25-T27-T30-T40 mm
944MH 5-6-7-8-10-13 mm

459,00 € 180,00 €

M63

3,4 kg 024500063



8

952 7-8-10-12-13-14-17-19 mm

361,00 € 180,00 €

M100MH

6,7 kg 024500109



98

NOVO!

Morphos

1/4" 1/2"

895/1 - 895/3 - 895/6
900 4-4,5-5-5,5-6-7-8-9-10-11-12-13-14 mm
900L 5-6-7-8-9-10-11-12-13 mm
900ME 3-4-5-6-7 mm
900LP 0,8x4-1x5,5-1,2x6,5-1,2x8 mm
900PH PH1-PH2-PH3-PH4
900TX T10-T15-T20-T25-T27-T30-T40
900/20 50 mm - 900/20L 100 mm
900/21 150 mm
900/25
900BG/31
900/42
900/55
920A 8-10-11-12-13-14-15-16-17-18-19-20-21-22-23-24-26-27-28-30-32 mm
920/15 - 920/25
920AN/125 125 mm
920AN/250 250 mm
920/42
920/55
920FTX 10-12-14-16-18-20-22-24 mm
920AL 10-12-13-14-15-16-17-18-19-21-22 mm

1.265,00 € 500,00 €

M105MH

7,7 kg 024500114



116

NOVO!

Morphos

1/4" 3/8" 1/2"

900 4-4,5-5-5,5-6-7-8-9-10-11-12-13-14 mm
900L 5-6-7-8-9-10-11-12-13 mm
96BPC/SC9 1,5-2-2,5-3-4-5-6-8-10 mm
895/1 - 895/3 - 895/6
900ME 3-4-5-6-7 mm
900LP 0,8x4-1x5,5-1,2x6,5-1,2x8 mm
900PH PH1-PH2-PH3-PH4
900TX T10-T15-T20-T25-T27-T30-T40
900/16 □ 1/4 - ■ 3/8
900/... 50-100-150 mm
900/25 - 900BG/31 - 900/42
900/55
910A 6-7-8-9-10-11-12-13-14-15-16-17-18-19-20-21-22 mm
910/15 □ 3/8 - ■ 1/4
910/16 □ 3/8 - ■ 1/2
910/21 125 mm
910/22 250 mm
910/25 - 910/42
910/55
920A 8-10-11-12-13-14-15-16-17-18-19-20-21-22-23-24-26-27-28-30-32 mm
920/15 □ 1/2 - ■ 3/8
920/25
920AN 125 - 250 mm
920/42
920/55
956E 16-17,8-20,8 mm

1.375,00 € 550,00 €

M120

6,9 kg 024500120



75

1/2"

920A 10-11-12-13-14-15-16-17-18-19-20-21-22-24-26-27-30-32 mm
920AN/125 125 mm
920AN/250 250 mm
920/25 - 920/42
920AL 10-12-13-14-15-16-17-18-19-22-24-27-30-32 mm
920FTX 10-12-14-16-18-20-22-24 mm
920/55
920PE 5-5L-6-6L-7-7L-8-8L-10-10L-12-12L-14-14L
920TX T20-T25-T27-T30-T40-T45-T50-T55-T60-T20L-T25L-T27L-T30L-T40L-T45L-T50L

1.350,00 € 550,00 €

M125

7,9 kg 024500872



68

38" 12"

- 910AL 8-9-10-11-12-13-14-15-16-17-19-21-22 mm
- 920FTX E12-E14-E16-E18-E20-E22-E24
- 920PE 5-6-6L-7-8-8L-10-10L-12-12L mm
- 920TX T20-T25-T27-T30-T30L-T40-T40L-T45-T50-T50L-T55-T60-T60L
- 920XZN 5-6-6L-8-8L-10-10L-12L mm
- 920AL 10-12-13-14-15-16-17-18-19-21-22-23-24-27-30-32 mm
- 1692/5 5 m

1.320,00 € 500,00 €

M195MH

3,4 kg 024500196

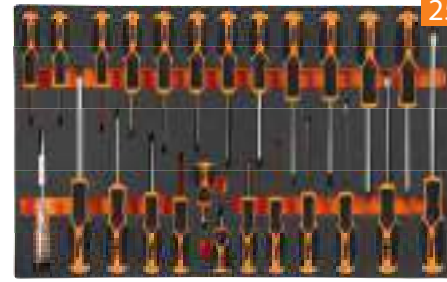

25

NOVO!

Morphos

- 1253 3,5x100 mm
- 1221 2,5x50 - 3x75 - 4x100 - 5,5x125 - 6,5x150 - 8x200 mm
- 1222 PH0x60 - PH1x80 - PH2x100 - PH3x150 mm
- 1222N PH1X30 mm
- 1227TX T6-T7-T8-T9-T10-T15-T20-T25-T27-T30-T40-T45
- 1221N 4x30 mm

384,00 € 175,00 €

M129

3,4 kg 024500147



13

NOVO!

- 1032 180 mm
- 1034 170 mm
- 1036 175 mm
- 1038 175 mm
- 1048N 250 mm
- 1052 240 mm
- 1082BM 160 mm
- 1098 220 mm
- 1122 250 mm
- 1128BMX 147 mm
- 1150BM 180 mm
- 1166BM 160 mm
- 1168BM 160 mm

490,00 € 230,00 €

M213

1,8 kg 024500213

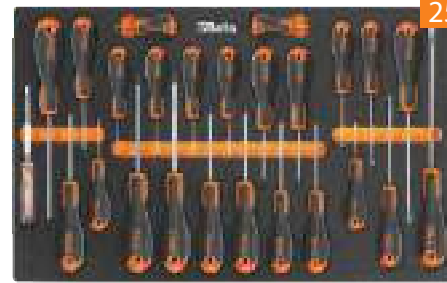

25

Beta

- 1201E 2,5x50-3x75-4x100-5,5x125-6,5x150-8x200 mm
- 1201EN 4x30 mm
- 1202E PH0x60-PH1x80-PH2x100-PH3x150 mm
- 1202EN PH1X30 mm
- 1207E/TX T6-T7-T8-T9-T10-T15-T20-T25-T27-T30-T40-T45
- 1253 3,5x100 mm

229,50 € 110,00 €

M166MH

2,9 kg 024500881

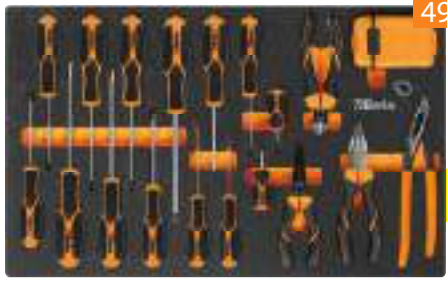

49

NOVO!

Morphos

- 861MIX/A31 1048N 250 mm
- 1082BM 160 mm
- 1150BM 180 mm
- 1162BM 160 mm
- 1221 3x75 - 4x100 - 5,5x100 - 6,5x150 - 8x150 mm
- 1221N 6,5x30 mm
- 1222 4,5x80 - 6x100 - 8x150 mm
- 1222N 6x30 mm
- 1227TX T20-T25-T27-T30

465,00 € 200,00 €

M230

3,2 kg 024500230

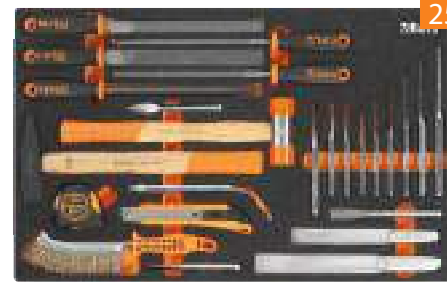

25

- 1719BMA/Q 200 mm
- 1719BMA/T 200 mm
- 1719BMA/P 200 mm
- 1719BMA/M 200 mm
- 1719BMA/R 200 mm
- 1737NX 1771 170 mm
- 30 Ø 2-3-4 mm
- 31 Ø 2-3-4-5-6-8 mm
- 32 Ø 4 mm 34 150 mm
- 35 200-250 mm
- 36 125 mm
- 1370 500 g
- 1390 Ø 35 mm
- 1390 Ø 35 mm
- 1692 3 mm
- 1712TF

438,00 € 210,00 €

M320

5 kg 024500320



146



- 410MIX/SEL19
- 861/C100
- 862F/A7
- 862XP/A16
- 1972/K20V-13BMC

941,00 € 400,00 €



ZA PREDALE GLOBINE 140 mm

T01  **024240001**
 2,7 kg



42 6-7-8-10-11-12-13-14-16-17-18-19-21-22-24-27-30 mm

~~284,00 €~~ **140,00 €**

T05  **024240005**
 1,5 kg



42 6-7-8-10-11-12-13-14-16-17-18-19-21-22-24-27-30 mm

~~215,50 €~~ **109,00 €**

T06  **024240006**
 2,1 kg



42 22-24-27-30-32 mm

~~154,00 €~~ **75,00 €**

T31  **024240031**
 3 kg

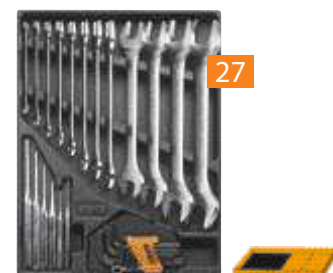

31 Ø 2-3-4-5-6 mm 32 Ø 4 mm
 55 6x7-8x9-10x11-12x13-14x15-16x17-18x19
 20x22-21x23-24x26-27x29-30x32 mm
 ○ 96N/SC9 1,5÷10 mm

~~232,00 €~~ **115,00 €**

T45  **024240045**
 1,3 kg

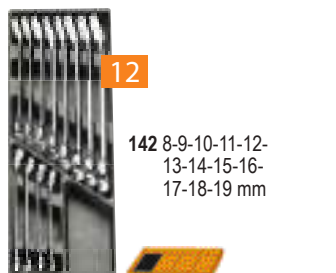

142 8-9-10-11-12-13-14-15-16-17-18-19 mm

~~326,00 €~~ **160,00 €**

T50  **024240050**
 1,3 kg



○ 96T 2-2,5-3-3,5-4-4,5-5-6-7-8-10 mm

~~184,50 €~~ **90,00 €**

T63  **024240063**
 3,8 kg

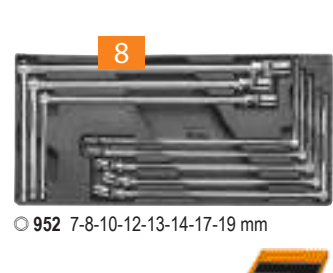

○ 952 7-8-10-12-13-14-17-19 mm

~~351,00 €~~ **175,00 €**

T68  **024240068**
 590 g



○ 951 2,5-3-4-5-6-8 mm

~~151,00 €~~ **70,00 €**

T80  **024240080**
 4,1 kg

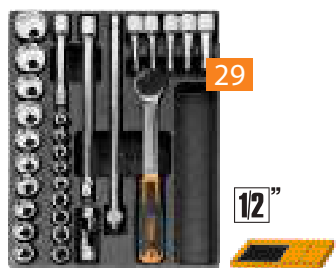

○ 920A 10-11-12-13-14-15-16-17-18-19-20-21-22-23-24-26-27-30-32 mm
 ○ 920ME 5-6-8-10-12 mm
 920/21 125 mm 920/22 255 mm
 920/25 - 920/42 305 mm ⊕ 920/55

~~433,00 €~~ **175,00 €**

T91MH  **024240098**
 560 g



○ 900 4-4,5-5-5,5-6-7-8-9-10-11-12-13-14 mm
 ○ 900ME 2,5-3-4-5-6-8 mm
 900/20 50 mm 900/21 150 mm
 900/25 - 900BG/31 - 900/42 115 mm ⊕ 900/55

~~243,00 €~~ **90,00 €**

T92  **024240092**
 1,5 kg

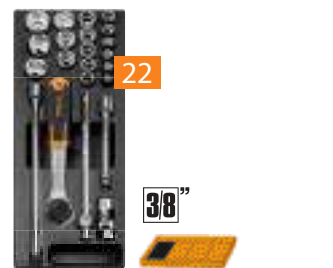

○ 910A 6-7-8-9-10-11-12-13-14-15-16-17-18-19-20-21-22 mm
 910/21 125 mm 910/42 210 mm
 910/22 250 mm ⊕ 910/55
 910/25

~~266,00 €~~ **95,00 €**

T137  **024240137**
 750 g



⊔ 1084BM 160 mm
 ⊔ 1150BM 180 mm
 ⊕ 1166BM 160 mm

~~120,00 €~~ **60,00 €**

T145  **024240145**
 640 g

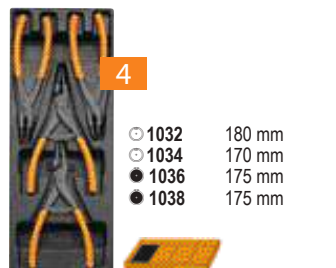

○ 1032 180 mm
 ○ 1034 170 mm
 ● 1036 175 mm
 ● 1038 175 mm

~~135,50 €~~ **65,00 €**

T167MH  **024240182**
 1,3 kg

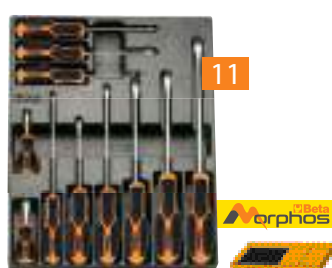

● 1221 3x75-3x100-4x100-4x150-5,5x100-5,5x150-6,5x150-8x150-10x200 mm
 ● 1221N 4x30 - 6,5x30 mm

~~157,00 €~~ **80,00 €**

T234  **024240234**
 1,3 kg



35 100-200 mm
 1370 300 g
 1390 ø 35 mm

~~104,50 €~~ **50,00 €**

T236  **024240236**
 870 g

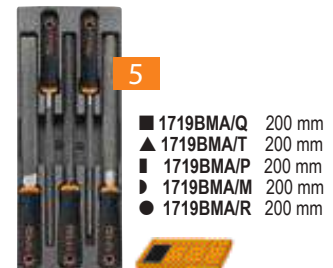

■ 1719BMA/Q 200 mm
 ▲ 1719BMA/T 200 mm
 ■ 1719BMA/P 200 mm
 ● 1719BMA/M 200 mm
 ● 1719BMA/R 200 mm

~~103,00 €~~ **50,00 €**

MODULARline

DELOVNI PULTI



C58BC-W2,1 4CA+SVR LED

169,5 kg

Delovna miza dolžine 2,1 m z leseno delovno ploščo, 4 predali in omarico z vrati

- Delovna površina 2.100x750 mm, 38 mm debeline
- 4 predali (367x588 mm) s krogličnimi drsniki:
 - 2 predala višine 70 mm
 - 2 predala višine 140 mm;
- Dno predalov zaščiteno s penasto gumo
- Vsak predal lahko sprejme do 4 EVA ali ABS termoformatne pladnje
- Sprednja centralna ključavnica
- 1 modul z vrati in ključavnico
- Kovinski okvir s 4 podpornimi nogami
- Luknje za primež 1599F/150 - 1599GI/150 (potrebno naročiti posebej)
- 2 spodnji polici dolžine 1788x335 mm; 40 mm debeline
- Statična nosilnost: 800 kg, enakomerno porazdeljena

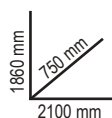

Ral 2011	Ral 7016
Ral 7016	
058000743	058000748

- Lahko se pritrdi na tla
- Komplet s 4 perforiranimi ploščami
- 2 LED svetlobna trakova IP20



~~2.330,00 €~~ 1.299,00 €

C58BC-2,1

Delovna miza dolžine 2,1 m

- Delovna površina 1,788x335 mm; 40 mm debeline
- Kovinski okvir s 4 podpornimi nogami
- Luknje za primež 1599F/150 - 1599GI/150 (potrebno naročiti posebej)
- Lahko se pritrdi na tla

~~717,00 €~~ 395,00 €

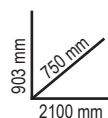

C58BC-W2,1

70 kg 058000621

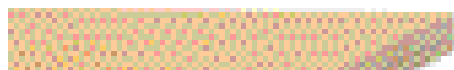

- Delovna površina iz vezane plošče; mere: (2100 x 750 mm), debeline 38 mm

C58BC-X2,1

93 kg 058000626

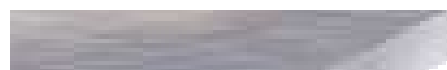

- Delovna površina iz MDF s prevleko iz nerjavečega jekla; mere: (2100 x 750 mm), debeline 38 mm

8888/KPS

088880813

Komplet protizdrsnih PVC plošč

- 10 protizdrsnih PVC plošč,
- 500x500x80 mm (art. PCP)
- 10 rumenih moških zaključkov (art. SCG/M)
- 10 rumenih ženskih zaključkov (art. SCG/F)

~~279,00 €~~ 160,00 €



NOVO!

C58BC-W1,6 2C

82 kg

Delovna miza dolžine 1,6 m z leseno delovno ploščo in 2 predaloma

- Delovna površina 1.600x750 mm; debelina: 38 mm
- Kovinski okvir s 4 podpornimi nogami
- Luknje za primež 1599F/150 - 1599GI/150 (potrebno naročiti posebej)
- 2 predala (367x588 mm) s krogličnimi drsniki:
 - 1 predal višine 70 mm
 - 1 predal višine 140 mm
- Dno predalov zaščiteno s penasto gumo
- Vsak predal lahko sprejme do 4 EVA ali ABS termoformatne pladnje
- Spodnja polica za predmete 1.288 x 335 mm; debelina: 40 mm
- Lahko se pritrdi na tla

- Dodatki, ki jih lahko dodamo:
- Perforirana stranska plošča C58PFL
 - Zaščitni rob 1.600 mm C58BAC

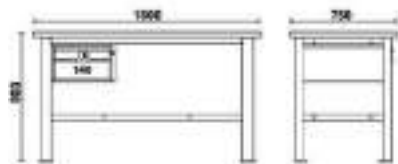

Ral 2011 879,00 € 445,50 €
058000611



C58BC-W2,1 4C

118 kg

Delovna miza dolžine 2,1 m z leseno delovno ploščo in 4 predali

- 4 predali (367x588 mm) s krogličnimi drsniki:
 - 2 predala višine 70 mm
 - 2 predala višine 140 mm
- Sprednja centralna ključavnica
- Dno predalov zaščiteno s penasto gumo
- Vsak predal lahko sprejme do 4 EVA ali ABS termoformatne pladnje

kg
800



Ral 2011 1.260,00 € 641,25 €
058000632

C59A

115 kg

Delovna miza dolžine 2 m z leseno delovno ploščo in 6 predali

- 6 predalov (588 x 367 mm) s krogličnimi drsniki:
 - 4 predali, višina 70 mm
 - 1 predal, višina 140 mm
 - 1 predal, višina 280 mm
- Luknje za primež 1599F/150 - 1599GI/150 (potrebno naročiti posebej)
- Sprednja centralna ključavnica
- Dno predalov zaščiteno s penasto gumo
- Predali se lahko opremijo z EVA ali ABS termoformatnimi pladnji
- Praktična dodatna spodnja polica za shranjevanje predmetov

kg
1500



2.350,00 € 942,50 €

C56BLP

11,4 kg 05600005

Večnamenska zložljiva delovna miza

- Delovna plošča (820x630 mm) iz polipropilena
- Ročaj za lažji transport
- Polica za odlaganje
- Teleskopske aluminijaste noge (550-820 mm)
- Nedrseče noge

Priloženi dodatki:

- 2 drsni sponi
- 2 fiksni objemki
- 2 nosilca

345,00 € 175,00 €



PRIPRAVLJEN ZA UPORABO V SAMO NEKAJ SEKUNDAH, ENOSTAVNA ZA PRENAŠANJE IN SHRANJEVANJE V MAJHNIH PROSTORIH.



C56PL O

18,5 kg 056000021

Zložljiv delovni pult

- Lahek in kompakten za lažje prenašanje
- Delovna površina dimenzij 800x500 mm iz pocinkane pločevine, uporabna samo na eni strani, zaščitena z gumijasto prevleko, odporna na olje in bencin
- Ročaj z gumijasto zaščito za lažje prenašanje
- Noge s protizdrsnimi pokrovčki



SAMO 18,5 kg



388,00 € 219,00 €

C51

21 kg

Delovni voziček

- 3 police, zaščitene s protizdrsnimi gumijastimi podlogami
- Dve višinsko različni možnosti postavitve srednje police
- 4 kolesa Ø 100 mm: 2 fiksni in 2 vrtljivi (1 z zavoro)



Ral 2011 Ral 7016 Ral 3000
051000001 051000002 051000003

322,00 € 179,00 €

C41H

21 kg

Kovček za orodje z dvema moduloma

- Konstrukcija iz pločevine in plastike: izjemna trdnost in zmanjšana teža
- 2 ločljiva modula: 1 modul za orodje, 1 modul z 2 predaloma višine 95 mm, 1 plastična škatla za drobne predmete višine 66 mm in 1 predal višine 295 mm
- Vgrajena kolesa Ø 160 mm za lažji transport po stopnicah
- Centralno zaklepanje predalov spodnjega modula
- Predali montirani na teleskopskih krogljčnih vodilih
- Aluminijast teleskopski ročaj
- Škatla za drobne predmete



C41H O RAL 2011



- 041000002
- 041000021
- 041000012
- 041000008
- 041000006
- 041000010
- 041000005



C41H W RAL 9016

C41H Y RAL 1023

C41H R RAL 3000

C41H B RAL 5002

C41H G RAL 7016

C41H N RAL 9005

641,00 € **349,00 €**



Škatla za orodje iz pločevine 5 prekatna

(prazna)

C20

4,3 kg 021200001

450x200x210 mm

87,00 € **48,00 €**

C20L

5,7 kg 021200002

550x200x210 mm

95,50 € **54,00 €**



CP15L

2,9 kg 021150202

Plastičen kovček za orodje

(prazen)

- 3 predalčki z nastavljivimi pregradami vgrajenimi v pokrov
- 1 notranja posoda z nastavljivimi pregradami
- Nosilnost: 30 kg

558x277x270 mm



72,00 € **41,00 €**

CP17

2,1 kg 021170500

Škatla za orodje iz nerjaveče pločevine in plastike

(prazen)



500x200x220 mm

99,00 € **56,00 €**

Škatla za orodje iz pločevine

(prazna)



C22B-O

13 kg 022000150

720x320x310 mm

247,00 € **141,00 €**

C22BM-O

20 kg 022000160

850x360x350 mm

284,00 € **164,00 €**

C22BL-O

26 kg 022000170

1010x410x400 mm

379,00 € **219,00 €**

Organizator za orodje, s 15 predelki

- Popolna rešitev za prenašanje vijakov, matic, podložk, zakovic, itd.
- Lahko se pritrldijo drug na drugega



2080/DS

760 g 020800210

MAJHEN 10 odstranljivih predelnih sten

375x315x65 mm

~~22,70 €~~ 13,40 €

2080/DL

970 g 020800211

VELIK 8 odstranljivih predelnih sten

440x330x75 mm

~~27,00 €~~ 15,50 €

2028/VV

4,7 kg 020280010

Kovček za orodje iz polipropilena (prazen)

- 2 panela za orodje
- Dno z nastavljivimi in odstranljivimi pregradami
- Dvojna kombinirana ključavnica



480x190x400 mm

~~254,00 €~~ 141,00 €

C5

2,8 kg 021050000

Nahrbtnik za orodje (prazen)

- Odstranljiva notranja plošča za orodje
- 6 zunanjih žepov in 2 notranja žepa
- Vodoodporno, plastično dno
- Ergonomsko oblaženo hrbtnišče



~~169,00 €~~ 97,00 €

400x200x500 mm

2080/V12

1,8 kg 020800000

Organizator za drobne predmete z 12 škatlicami

Škatlice so snemljive, z možnostjo zapiranja in prosojne za hitro prepoznavanje vsebine.



300x330x145 mm



~~65,50 €~~ 37,00 €

2031/TV

5,2 kg 020310200

Kovček za orodje iz polipropilena (prazen)

- 3 paneli za orodje
- Teleskopski ročaj
- Kolesca s krogličnimi ležaji
- Notranje dno z odstranljivimi pregradami

~~419,00 €~~ 243,00 €



475x235x385 mm



NOVO!

C6T

4,9 kg 021060010

Nahrbtnik za orodje s kolesi (prazen)

- Teleskopski transportni ročaj
- Vgrajeni kolesci z zaščito proti prahu
- 2 odstranljivi plošči za orodje
- Notranji žep za prenosni računalnik in 5 zunanjih žepov
- Vodoodporno, plastično dno



~~240,00 €~~ 139,00 €

360x200x480 mm

C5M

1,9 kg

021050050

Nahrbtnik za orodje iz tehnične tkanine,
(prazen)

- Velik sprednji prekat z zapiranjem na zadrgo, ki vključuje:
 - 4 zunanje vrste elastičnih trakov za hiter dostop do orodja
 - 6 notranjih žepov za orodje za učinkovito tehnično organizacijo
- Dva priročna stranska žepa z zapiranjem na zadrgo, držalom za kartico/priponko in elastičnim trakom za orodje



96,50 € 55,00 €



370x210x510 mm

NOVO!

C8A

5,9 kg

021080400

Torba na kolesih iz tehnične tkanine
(prazna)

- Poltogo ogrodje
- Teleskopski ročaj za enostaven transport
- 4 vrtljiva kolesca
- Dvojno oblazinjen ročaj za varno in uravnoteženo držanje
- Priročen poltogo sprednji prekat za osebne predmete
- Velik spodnji prekat s 5 žepi za orodje in elastičnimi trakovi za orodje
- 33 notranjih žepov za orodje
- 6 notranjih vrst elastičnih trakov za orodje
- 6 stranskih vrst elastičnih trakov za orodje s trpežnim kovinskim kavljem za merilni trak
- Plastičen notranji žep z zapiranjem na zadrgo



189,00 € 109,00 €



455x270x480 mm

NOVO!

C8

5,5 kg

021080000

Torba za orodje iz trpežne tkanine
(prazna)

- Teleskopski ročaj
- 2 odstranljiva notranja predelna žepa
- 2 zunanja sprednja žepa
- Združljiv z artiklom C10S

189,00 € 109,00 €



470x280x380 mm

Torba za orodje iz trpežne tkanine
(prazna)

- Robustna struktura
- Dvojno dno
- Zunanji in notranji elastični trakovi ter žepi za orodje
- Na dvojnem dnu je nameščen pladenj za orodje
- Možnost uporabe z artiklom C8



C10S

2,9 kg

021100001

420x220x250 mm

135,00 € 78,00 €

C10

3,3 kg

021100000

520x220x250 mm

171,50 € 99,00 €



C11

1,8 kg 021110000

Torba za orodje iz tehničnega blaga
(prazna)

- Trdno vodoodporno plastično dno
- Elastični trakovi za orodje ter notranji in zunanji žepi za orodje
- Držala za dokumente, vgrajena v dvojno dno pokrova



100,00 € 59,00 €

410x230x250 mm

C3

917 g 021030000

Majhna torba za orodje iz trpežnega tekstila

- 1 zunanji sprednji žep z zadrgo
- 2 stranska žepa s predali
- 1 priročen zadnji žep
- 1 odstranljiv notranji predelni žep z elastičnimi trakovi na obeh straneh
- Vključno z naramnim trakom

70,00 € 40,00 €



230x110x320 mm

PRIROČNA MAJHNA TORBA ZA ORODJE, KI JE VEDNO Z VAMI!

C7

4 kg 021070000

Torba za orodje iz tehničnega blaga
(prazna)

- 2 odstranljivi notranji plošči za orodje
- 2 zunanja sprednja žepa
- Notranje dno iz plastike z odstranljivimi pregradami



480x165x380 mm



250,00 € 133,00 €

2005MMT

500 g 020050070

Torbica za orodje s pasom
(prazna)

- Velik sprednji prekat, v katerem je priročna zvitljiva denarnica (zvitak) z žepi in elastičnimi trakovi za orodje
- Dva velika žepa za shranjevanje, od katerih ima eden zapiranje s trakom
- Notranji sprednji žep z zapiranjem na zadrgo
- Dvojno zapiranje torbice s trakom in zaponko
- Zračen pas z raztegljivim trakom in dvema žepoma za shranjevanje

250x160x100 mm



51,00 € 29,80 €

NOVO!

2001/BZ27 VU

3,9 kg 020010157

27 delni komplet orodja v zložljivi aktovki za univerzalno uporabo



380x290x60 mm



Št. kosov/Opis

- 1 škarje za električarja
- 1 kombinirane klešče 180 mm
- 6 kombiniranih ključev 7-8-10-13-17-19 mm
- 3 ploščati izvijači 3x75 - 4x100 - 5,5x150 mm
- 3 križni izvijači Phillips®
- PH0x60 - PH1x80 - PH2x100 mm
- 9 imbus ključev 1,5-2-2,5-3-4-5-6-8-10 mm
- 1 kladivo 300 g
- 1 nastavljive klešče 250 mm
- 1 meter 5 m
- 1 olfa nož 18 mm

- Beta št.
- 1128BMX
 - 1150
 - 42
 - 1201E
 - 1202E
 - 96/SC9
 - 1370
 - 1048N
 - 1692/5
 - 1771

42

BETA IKONIČEN KLJUČ



Elegantnega videza, vitek in lažji, z zmanjšano debelino za boljšo dostopnost v vsakem prostoru.

Ker smo vam želeli ponuditi le najboljše, smo z novo obliko klasičnega ključa dosegli še večjo moč, vzdržljivost in hitrost uporabe.

Proces proizvodnje poteka v naših prostorih v Sovicu in Sulmoni, pri čemer se izkušeni delavci poslužujejo najsodobnejših tehnologij.

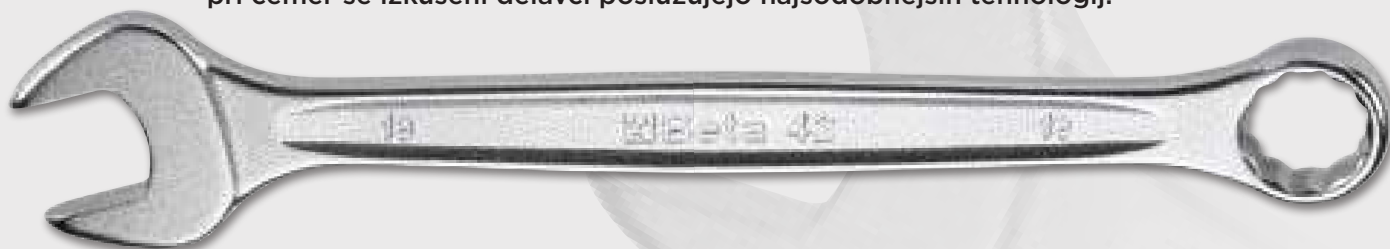

MOČ

Več kot podvojene vrednosti navora glede na zahteve standarda ISO 1711.

ERGONOMIJA

Z namenom zaščite rok, je obročni del nagnjen za 15°.

ODPORNOST

Velika odpornost: v primeru nepravilne uporabe se ključ prične deformirati; ključ se nenadoma ne zlomi.



42/SP15



000421078

15 delni komplet viličasto-obročnih ključev

• Priloženo praktično stojalo



6-7-8-9-10-11-12-13-14-15-16-17-19-22-24 mm

195,50 € 112,00 €

42/S26

000421070

26 delni komplet viličasto-obročnih ključev



6-7-8-9-10-11-12-13-14-15-16-17-18-19-20-21-22-23-24-25-26-27-28-29-30-32 mm

469,00 € 267,00 €

55/B12N

000550164

12 delni komplet viličastih ključev v torbici iz trpežnega poliestra



6x7-8x9-10x11-12x13-14x15-16x17-18x19-20x22-21x23-24x26-25x28-30x32 mm

157,50 € 92,00 €



141/B9

001410069

9 delni komplet ravnih viličasto-obročnih ključev v torbici



8-10-11-12-13-14-15-17-19 mm

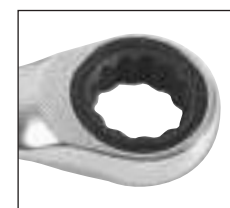

201,00 € 92,00 €



42/SC8

000421086

8 delni komplet viličasto-obročnih ključev z ragljo in gibljivo glavo na kompaktnem stojalu

108,50 € 63,00 €

8-10-12-13-14-15-17-19 mm



NOVO!

142SN/SC8

001420258

8 delni komplet viličasto-obročnih ključev z ragljo in gibljivo glavo na kompaktnem stojalu

252,00 € 145,00 €

8-10-12-13-14-15-17-19 mm



NOVO!

142/SC8

001420086

8 delni komplet viličasto-obročnih ključev z ragljo in gibljivo glavo na kompaktnem stojalu

211,50 € 119,00 €

8-10-12-13-14-15-17-19 mm



NOVO!

192/S2

001920070

2 delni komplet ključev z ragljo

69,00 € 40,00 €



8 DOLŽIN V 2 KLJUČIH

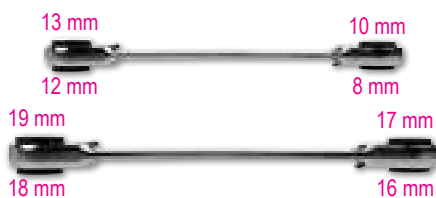

186 8-32

001860008

Samonastavljiv ključ za vijake od 8 do 32 mm

Idealen za: 6- in 12- oglate glave, kvadratne, Spline®, Torx®, tudi za poškodovane glave matic in vijakov.

52,00 € 30,00 €

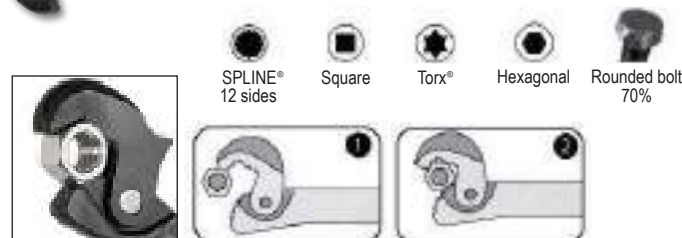

KOMBINIRAN KLJUČ BETA 111

111

Kombiniran ključ Beta 111 omogoča privijanje in odvijanje matic in vijakov različnih velikosti zahvaljujoč premični odprtini, ki jo je mogoče nastaviti s pomočjo kolesca, ki se nahaja na sredini.



- Kompaktna glava s popolnoma odprto čeljustjo.
- Toplotna obdelava za odlično odpornost proti obrabi.
- Študija nove ergonomije je omogočila zmanjšanje teže za 20%.

1 Glava je nagnjena pod kotom 15°, kar omogoča doseganje težko dostopnih prostorov, kot je to v primeru naših legendarnih kombiniranih ključev "42".

2 Dvojno označevanje mm/inch.

3 Izdelan iz visoko zmogljivega jekla za visoko mehansko odpornost na torzijo.

4 Luknja v ročaju za obešanje ključa.



111CM 220

Kromiran kombiniran ključ z nastavljivo čeljustjo



- Desno vrtenje nastavitvenega valja



L mm	L "	A max mm
220	8	38

49,50 € **28,90 €**

111E

Kromiran kombiniran ključ z nastavljivo čeljustjo



- Desno vrtenje nastavitvenega valja



	L mm	L "	A max mm		€
111E 150	150	6	24	001110115	28,00 € 16,00 €
111E 200	200	8	29	001110120	34,00 € 19,70 €
111E 250	250	10	34	001110125	41,00 € 24,00 €
111E 300	300	12	40	001110130	54,50 € 31,70 €

111E/D3



001110163

3 delni set kromiranih kombiniranih ključev z nastavljivo čeljustjo

103,00 € **54,90 €**



PROMOCIJA



111ER

Kromiran kombiniran ključ z nastavljivo čeljustjo



- Desno vrtenje nastavitvenega valja

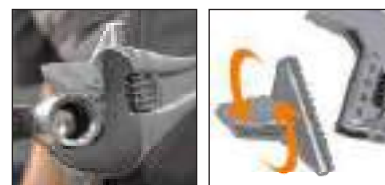

	L mm	L "	A max mm		€
111ER 200	200	8	29	001110520	35,50 € 19,90 €
111ER 250	250	10	34	001110525	44,00 € 24,00 €
111ER 300	300	12	40	001110530	57,00 € 31,90 €

96/SC9

9 delni komplet imbusnih ključev v torbici



ZELO KOMPAKTNI



Ø mm	L mm
1,5	45
2	50
2,5	57
3	64
4	72
5	83
6	94
8	105
10	119

22,40 € 12,30 €

96BPC/SC9

9 delni komplet imbusnih ključev s sferično glavo



Ø mm	L mm
1,5	79
2	84
2,5	89
3	99
4	108
5	126
6	148
8	168
10	187

46,50 € 23,50 €

97BTX/SC8

8 delni komplet Torx® imbusnih ključev



Ø mm	L mm
T9	62
T10	71
T15	81
T20	92
T25	94
T27	105
T30	114
T40	129

81,50 € 45,00 €

97BTXL/SC8

8 delni komplet Torx® podaljšanih imbusnih ključev

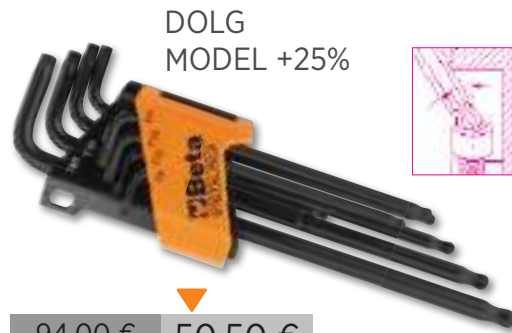

DOLG MODEL +25%

Ø mm	L mm
T9	80
T10	86
T15	100
T20	110
T25	126
T27	140
T30	160
T40	176

94,00 € 50,50 €

97BRTXL/SC8

8 delni komplet Torx® podaljšanih imbusnih ključev z varnostnim zapiralom



DOLG MODEL +25%

Ø mm	L mm
T9	80
T10	86
T15	100
T20	110
T25	126
T27	140
T30	160
T40	176

98,00 € 49,00 €

96LBP/SC9

9 delni komplet podaljšanih imbusnih ključev s sferično glavo



DOLG MODEL +25%

Ø mm	L mm
1,5	90
2	100
2,5	112
3	127
4	144
5	163
6	184
8	204
10	230

54,00 € 29,50 €

96BP-HO/SC9

9 delni komplet podaljšanih imbusnih ključev s sferično glavo s sistemom za držanje vijakov



Ø mm	L mm
1,5	79
2	84
2,5	89
3	99
4	100
5	126
6	148
8	168
10	187

50,50 € 28,00 €

96BPA/SC9

9 delni komplet podaljšanih imbusnih ključev s sferično glavo, 110°



KRATEK MODEL

Ø mm	L mm
1,5	71
2	86
2,5	96
3	104
4	116
5	132
6	155
8	176
10	200

51,50 € 27,00 €

96T/S5P

5 delni komplet imbusnih T-ključev z ročajem



○ 2,5-3-4-5-6 mm



67,50 € 38,00 €

97TTX/S6

6 delni komplet imbusnih T-ključev Torx® z ročajem



○ T10-T15-T20
T25-T30-T40



96,00 € 51,00 €

951

ORIGINALNOST

Revolucionaren ključ 951 je bil predstavljen leta 1980. Beta ključ 951GP za hitro in natančno privijanje. Zasnovan za delo z vijaki z visoko trdnostjo, hitro manevriranje, natančno prileganje vijakom (tudi poškodovanim) in prilagodljivost pri sami uporabi. Šestkotni T-ročaj je mogoče prilagoditi po potrebi. Šestkotni konci sta zasnovani tako, da prenašajo največji možni navor na vijak.

952

ZANESLJIVOST

Zanesljivo in natančno predpozicioniranje je skrivnost uspeha tega ključa. Zglobni spoj ohranja svojo funkcionalnost skozi leta, brez potrebe po nastavitvah. Kot vrtenja nastavka: 50°. Lahko se uporablja v fiksnem položaju pri 90°. Drsní T-ročaj, ki ga je mogoče ustaviti v želenem položaju po celotni dolžini. Trojna oznaka velikosti na glavi.

951/S6

6 delni komplet imbusnih T-ključev



○ 2,5-3-4-5-6-8 mm



136,50 € 77,00 €

952/D7

7 delni komplet maticnih T-ključev z zglobno glavo



○ 7-8-10-12
13-14-17 mm

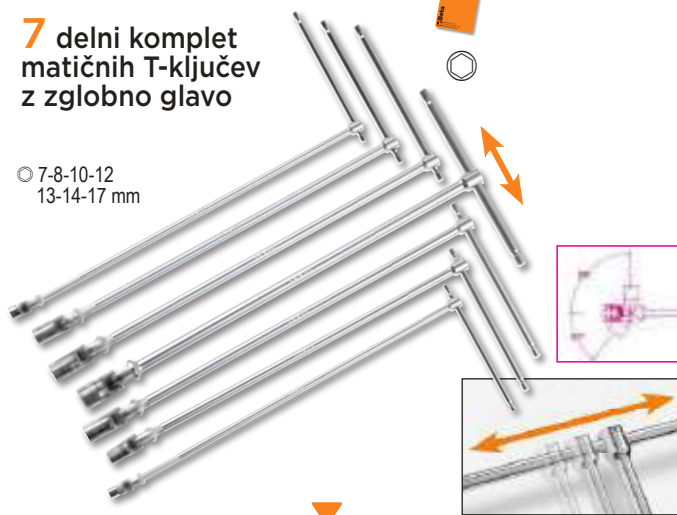

263,00 € 153,00 €

950/D6

Komplet natičnih ključev s T-ročajem

○ 7-8-10-13-17-19 mm



181,50 € 102,00 €

COLOR CODE

96BP-CL/SC9



9 delni komplet podaljšanih imbusnih ključev s sferično glavo

Ø mm	L mm
1,5	91
2	102
2,5	113
3	128
4	143
5	163
6	185
8	206
10	231

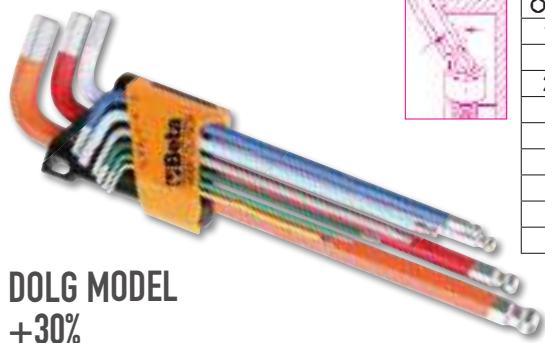

DOLG MODEL
+30%

~~55,50 €~~ 31,00 €

97BTX-C/SC8



8 delni komplet imbusnih ključev Torx®

Ø mm	L mm
T9	80
T10	86
T15	90
T20	95
T25	100
T27	105
T30	114
T40	124



~~90,00 €~~ 50,00 €

860/C38P



Držalo za nastavke z ragljo
27 nastavkov, 8 šestkotnih nasadnih ključev in 2 dodatka

- 860LP 0,6x4,5-0,8x5,5-1,0x5,5-1,2x6,5 mm
- 860PE 2-2,5-3-4(x2)-5(x2)mm
- ⊕ 860PH PH1(x2)-PH2(x2)-PH3
- ⊕ 860TX T10-T15-T20-T25-T30-T40
- ⊕ 860PZ PZ1(x2)-PZ2(x2)-PZ3
- 900 ○ 5-5,5-6-7-8-9-10-13 mm
- 892/0 ● 1/4 ■ 1/4
- 892/3 ● 1/4 ■ 1/4
- 855P ⊕ 240 mm



270x120x45 mm



~~202,50 €~~ 79,00 €

860/C27



25 delni komplet barvnih vijčnih nastavkov z mini ragljo

- 860LP 0,5x3-1,0x5,5-1,2x6,5 mm
- 860PE 2-2,5-3-4-5-6 mm
- ⊕ 860PH PH1-PH2(x2)-PH3
- ⊕ 860TX T6-T8-T10-T15-T20-T25-T30-T40
- ⊕ 860PZ PZ1-PZ2(2x)-PZ3
- 860/55 100 mm
- 892/0 ○ 1/4 ■ 1/4



~~96,50 €~~ 54,70 €

1257LPH/S8



8 delni komplet mikro izvijačev Phillips® v robustni škatlici

- 1257PH ⊕ PH00-PH0-PH1
- 1257LP ● 0,4x2-0,4x2,5-0,5x3
- 0,6x3,5-0,8x4 mm

180x120x50 mm



~~72,50 €~~ 41,00 €

1243/D7

7 delni komplet izvijačev

1241 ● 5,5x100-6,5x125-8x150-10x200 mm
1242 ● PH1x100-PH2x100-PH3x150 mm



109,00 € 62,00 €

012430017

1203E/D5

5 delni komplet izvijačev

1201E ● 3,5x100-5,5x150-6,5x150 mm
1202E ● PH1x80-PH2x100 mm



33,00 € 18,90 €

012031001

1203E/D8P

8 delni komplet izvijačev

1201E ● 2,5x50-3x75-4x100-5,5x100-6,5x150 mm
1202E ● PH0x60-PH1x80-PH2x100 mm



46,00 € 26,80 €

012031018

10 delni komplet izvijačev

1201E ● 2,5x50-3x75-4x100-5,5x150-6,5x150 mm
1202E ● PH0x60-PH1x80-PH2x100 mm
1201EN ● 4x30 mm
1202EN ● PH1x30 mm



58,50 € 33,50 €

012031019

1207E/TX-D7

7 delni komplet izvijačev

1207E/TX ● T6-T8-T10-T15-T20-T25-T30



59,50 € 33,60 €

012071207

Beta **EVOK**
EVOLUCIJA IZVIJAČA

Beta **EVOK-E**

FUNKCIONALNEN, ERGONOMSKI IZVIJAČ BETA EVOK JE ZDAJ TUDI ELEKTRIČEN!



TEHNIČNI PODATKI:

- 3,7 V 2300 mAh litijeva baterija
- Največji zatezni moment 1,2 Nm
- Več kot 1000 vijachenj pri 1,2 Nm na cikel polnjenja
- Vrtljajev 250 vrt/min
- Odlična statična odpornost
- Odlična mehanska odpornost
- 1/4" magnetno držalo za nastavke
- Združljiv z vsemi standardnimi nastavki

- Možnost polnjenja prek kabla USB-C (priložen)
- Vtičnica USB-C, zaščitena z navojnim pokrovčkom
- LED lučka na sprednji strani
- Med polnjenjem 4 LED diode prikazujejo stanje polnosti baterije (25% - 50% - 75% - 100%)
- Ergonomski ročaj iz najlona, navdihnjen z izvijačem Evok
- Priročna torbica za pas z žepi, držalo za nastavke (vključenih 6 mešanih nastavkov)

1210E/GE

012100701

Električni izvijač Evok-E



6x



181,50 € 102,00 €

1211E/GE

012110701

Električni izvijač Evok-E



6x



193,00 € 112,00 €

NOVO!**Beta**
morphos**IZVIJAČ, KI SE PRILAGODI
OBLIKI VAŠE ROKE****1 ROČAJ**

Ročaj temelji na inovativni konstrukciji iz treh materialov: ohišje iz polipropilena zagotavlja trdnost, medtem ko je notranji sloj iz izjemno mehkega TPR-ja, nameščen na mestih stika z dlanjo, zasnovan, da se prilagodi roki ter omogoča boljši prenos sile in večje udobje.

2 Trikotni del za manjše kotaljenje po delovni površini

3 Reliefna tekstura za boljši oprijem – na primer v najtežjih delovnih pogojih

4 Takojšnja identifikacija konice izvijača na glavi

5 Črna fosfatirana konica za natančnejše spajanje z vijakom in izboljšano odpornost proti obrabi

+30%**NAVOR**

Laboratorijski testi so pokazali sposobnost prenosa več kot 30% dodatnega navora v primerjavi s prejšnjimi modeli.

**MANJŠI NAPOR IN VEČJA
ZMOGLJIVOST
PRI UPORABI**

**1223/D5**

012230001

5 delni komplet izvijačev

1221 ● 3,5x100-5,5x150-6,5x150 mm
1222 ● PH1x80 - PH2x100 mm

53,00 € 29,90 €

1223/D6

012230006

6 delni komplet izvijačev

1222 ● PH1x80 - PH2x100
1224 ● 2,5x60-x3x100-x4x100-5x125 mm

54,00 € 32,00 €

1223/D8P

012230018

8 delni komplet izvijačev

1221 ● 2,5x50-3x75-4x100-
5,5x100-6,5x150 mm
1222 ● PH0x60 - PH1x80 -
PH2x100

73,00 € 42,00 €

1223/D10N

012230019

10 delni komplet izvijačev

1221 ● 2,5x50-3x75-4x100-5,5x150
6,5x150 mm
1221N ● 4x30 mm
1222 ● PH0x60 - PH1x80 - PH2x100
1222N ● PH1x80

91,50 € 53,00 €

1227TX/D7

012270207

7 delni komplet izvijačev

1207E/TX ● T5-T6-T8-T10-T15-T20-T25

93,50 € 54,20 €



1/4 Set **10** nastavkov z magnetnim držalom v žepni škatlici

861MIX/A10



- 861LP 0,5x3-1x5,5-1,2x6,5 mm
- 861PH PH1-PH2(x2)-PH3
- 861PZ PZ1-PZ2-PZ3

882M1 ○ 1/4 ● 1/4

32,50 € 17,00 €

861PE/A10



- 861PE 2-2,5-3(x2)-4(x2) 5(x2)-6-8 mm
- 882M1 ○ 1/4 ● 1/4

34,00 € 17,00 €

861PHZ/A10



- 861PH PH1-PH2(x3)-PH3
- 861PZ PZ1-PZ2(x3)-PZ3

882M1 ○ 1/4 ● 1/4

32,50 € 17,00 €

861TX/A10



- 861TX T7-T8-T9-T10-T15 T20-T25-T27-T30-T40

882M1 ○ 1/4 ● 1/4

35,00 € 17,00 €



862F/A7



7 delni komplet magnetnih nastavkov v plastični škatli

○ 5,5-6-7-8-10-12-13 mm

7x

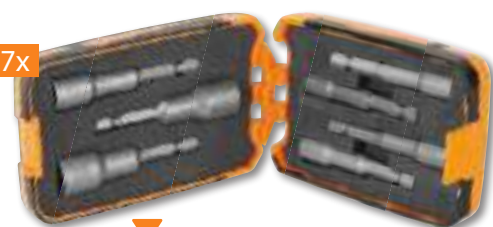

55,00 € 31,50 €

862XP/A16



Set **16** udarnih nastavkov v žepni škatlici

- IMPACT
- PH2(x2)-PH3
 - PZ2(x2)-PZ3
 - T20-T25(x2)-T30(x2)-T40(x2)
 - 4-5-6 mm

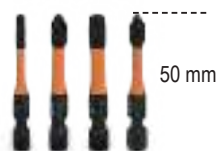

50 mm

16x



73,00 € 38,00 €

861/C100

008616998

98 nastavkov z dvojnim magnetnim držalom v žepni škatlici

- Za ročno uporabo in uporabo z električnimi oz. pnevmatskimi vijalniki

100x



155x117x37 mm

104,00 € 47,50 €

861LP	3-4-4,5-5,5(x3)-6,5(x2)-8(x2) mm
861PH	PH0(x2)-PH1(x3)-PH2(x3)-PH3(x2)-PH4
861PZ	PZ1(x3)-PZ2(x3)-PZ3(x2)-PZ4
861PE	2-2,5(x2)-3(x2)-4(x2)-5(x2)-6(x2)-8-10 mm
861TX	T6-T7-T8-T9-T10(x2)-T15-T20(x2)-T25(x2)-T27-T30(x2)-T40(x2)
861RTX	T6-T7-T8-T10-T15-T20-T25-T27-T30-T40
861XZN	M5-M6-M8
861TQS	0-1-2-3-4-5-6-8-10
861TRW	1-2-3-4-5-6
861SP	4-6-8-10-12
861SQ	0-1(x2)-2(x2)-3

1256/C36-2

012560100

36 delni komplet mikro izvijačev

38x



130x60x35 mm

74,50 € 43,50 €

1256TX	T3-T4-T5-T6-T7-T8-T9-T10-T15
1256RTX	T6-T7-T8-T9-T10
1256LP	0,8-1,2-1,5-1,8-2-2,5-3-3,5-4 mm
1256PE	0,7-0,9-1,3-1,5-2 mm
1256PH	PH000-PH00-PH0-PH1
1256PZ	PZ000-PZ00-PZ0-PZ1
1256/20	
1256/30	

900/C39N

36 delni komplet natičnih ključev in nastavkov v plastični škatli



009000947



218,50 € **104,00 €**



39x

150x97x53 mm

	900	5-5,5-6-7-8-9-10-11-12-13-14 mm	11
	900/20	50 mm	1
	900/20L	100 mm	1
	900/25		1
	900BG/31C	129 mm	1
	892/0	■ ¼ - ● ¼	1
	895/1	○ ¼ - □ ¼	1
	861LP	● 0,6x4,5-1,2x6,5-1,2x8 mm	3
	861PH	⊕ PH1-PH2-PH3	3
	861PZ	⊕ PZ1-PZ2-PZ3	3
	861PE	○ 2,5-3-4-5-6 mm	5
	861RTX	⊗ T10-T15-T20-T25-T27-T30-T40	7
	900/55Z	⊗ 126 mm	1

867/C52

52 delni komplet nastavkov za izvijače v plastični škatli

2,1 kg 008670901

147,50 € **82,00 €**



52x

250x170x70 mm

	867PE	○ 4-5-6-7-8-10-12 mm
	867PE/L	○ 4-5-6-7-8-10-12 mm
	867XZN	○ M5-M6-M8-M10-M12
	867XZN/L	○ M5-M6-M8-M10-M12
	867TX	⊗ T20-T25-T30-T40-T45-T50-T55
	867TX/L	⊗ T20-T25-T30-T40-T45-T50-T55
	867RTX	⊗ T20-T25-T30-T40-T45-T50-T55
	867RTX/L	⊗ T20-T25-T30-T40-T45-T50-T55
	867/1	○ 10 mm - □ 3/8"
	867/2	○ 10 mm - □ 1/2"

900/C39U

36 delni komplet natičnih ključev in nastavkov v plastični škatli



009001947



219,50 € **102,90 €**



39x

150x97x53 mm

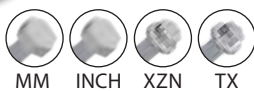

	900U	mm 5-5,5-6-7-8-9-10-11-12-13-14 mm	11
		" 13/64-7/32-1/4-9/32-5/16-11/32-3/8-7/16-15/32-1/2-9/16	
		XZN M6-M8-M10-M12-M14-M16-M18	
		FTX E7-E8-E10-E12-E14-E16-E18	
	900/20	50 mm	1
	900/20L	100 mm	1
	900/25		1
	900BG/31C	129 mm	1
	892/0	■ ¼ - ● ¼	1
	895/1	○ ¼ - □ ¼	1
	861LP	● 0,6x4,5-1,2x6,5-1,2x8 mm	3
	861PH	⊕ PH1-PH2-PH3	3
	861PZ	⊕ PZ1-PZ2-PZ3	3
	861PE	○ 2,5-3-4-5-6 mm	5
	861RTX	⊗ T10-T15-T20-T25-T27-T30-T40	7
	900/55Z	⊗ 126 mm	1

900/C11

39 delni komplet natičnih ključev in nastavkov v kovinski škatli

1,2 kg 009000971

238,50 € **115,00 €**



39x









270x120x45 mm

	861LP	● 0,5x3-0,8x5,5-1x5,5-1,2x6,5 mm
	861PE	○ 3-4-5-6-8 mm
	861PH	⊕ PH0-PH1-PH2-PH3
	861TX	⊗ T8-T10-T15-T20-T25-T30-T40
	895/1	○ 1/4" - □ 1/4"
	900	○ 5-5,5-6-7-8-9-10-11-12-13-14 mm
	900/16	□ 1/4 - ■ 3/8"
	900/20	50 mm
	900/21	150 mm
	900/25	
	900/42	
	900BG/31	177 mm
	900/55	⊗

902A/C22

3,5 kg 009020807

28 delni komplet natičnih ključev in nastavkov
v kovinski škatli

14"		900	○	5-5,5-6-7-8-9-10-11-12-13 mm
		900/20		50 mm
		900/25		
		900/55	⊕	
12"		920A	○	10-13-14-15-17-18-19-22-24 27-30-32 mm
		920/21		125 mm
		920/25		
		920/55	⊕	



28x







420x185x60 mm

382,00 € 179,00 €

910A/C16

2,4 kg 009100936

21 delni komplet 3/8" natičnih ključev in nastavkov z navadno ragljo
v kovinski škatli

3/8"		910A	○	6-7-8-9-10-11-12-13-14-15-16-17- 18-19-21-22 mm
		910/21		125 mm
		910/22		250 mm
		910/25		
		910/42		210 mm
		910/55	⊕	



21x







335x145x60 mm

278,00 € 135,00 €

920A/C17M

5 kg 009200924

22 delni komplet 1/2" natičnih ključev in nastavkov v mehkem termoformatu z navadno ragljo
v kovinski škatli

1/2"		920A	○	10-11-12-13-14-15-16-17-18-19 20-21-22-24-27-30-32 mm
		920/21		125 mm
		920/22		255 mm
		920/25		
		920/42		305 mm
		920/55	⊕	



22x







420x185x60 mm

341,00 € 165,00 €

928A/C12

13 kg 009280955

17 delni komplet 3/4" natičnih ključev in nastavkov
v kovinski škatli

3/4"		928A	○	22-24-27-30-32-34-36-38-41 46-50-55 mm
		928/21		200 mm
		928/22		380 mm
		928/25		
		928/42		450 mm
		928/55	⊕	



17x

530x220x80 mm

902,00 € 410,00 €

PONUDBA RAGELJ

IZBERITE MODEL, KI NAJBOLJ USTREZA VAŠIM POTREBAM!



72 zobni mehanizem s 5° kotom za dela na majhnih površinah



Kompaktna in majhna glava



Obračanje z eno roko



Pritisk na glavo raglje ne povzroči nenamerne preobrta ali sprostitve nastavka.

Različici z 1/2" in 3/4" štirobim priklpom temeljita na približno 6-odstotnem zmanjšanju teže, kar omogoča optimalno rokovanje in večjo enostavnost uporabe, ne da bi to vplivalo na robustnost ali zmogljivost.

INOVATIVNI MATERIALI

ZA VRHUNSKO ZMOGLJIVOST

RAVNA ROČICA

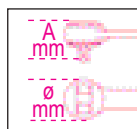

	L mm	Ø mm	A mm	■	Teeth	📄	€
900/55	127	25	29	1/4"	48	009001155	49,50 € - 27,50 €
910/55	207	31	33	3/8"	72	009101155	53,50 € - 29,80 €
920/55	271	40	41	1/2"	72	009201155	65,00 € - 36,00 €
928/55	504	58	59	3/4"	72	009281155	171,00 € - 97,90 €

- 1 Ravna ročica z okroglim prerezom, posebej zasnovanega za zmanjšanje notranjih napetosti, kar zagotavlja optimalno delovanje
- 2 Ergonomski ročaj
- 3 Luknja za obešanje

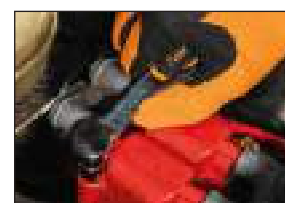

UKRIVLJENA ROČICA

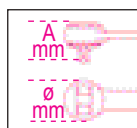

	L mm	Ø mm	A mm	■	Teeth	📄	€
900E/55	125	26	25	1/4"	48	009001255	49,50 € - 27,50 €
910E/55	204	31	33	3/8"	72	009101255	53,50 € - 29,80 €
920E/55	267	40	41	1/2"	72	009201255	65,00 € - 36,00 €

LAHEK DOSTOP DO MAJHNIH PROSTOROV

- 1 Ukrivljena ročica z dvignjenim ročajem v primerjavi z delovno površino, za večje udobje in enostavnejšo uporabo v majhnih prostorih
- 2 Ergonomski ročaj
- 3 Luknja za obešanje

NOVO!

MOMENT KLJUČ **ZERO-RESET** KI NE ZAHTEVA SPROSTITVE NAPETOSTI PO UPORABI



Oddelek za raziskave in razvoj podjetja Beta Utensili je opravil številne teste vzdržljivosti v lastnih laboratorijih in pri končnih uporabnikih.

Rezultat je bil dosežen z:

- uporabo trenutno najuspešnejših razpoložljivih materialih,
- posebnih toplotnih obdelavah notranjih delov.

Moment ključ Zero-Reset je bil v celoti zasnovan, razvit in izdelan v tovarnah Beta Utensili v Italiji, s 100% italijanskimi deli.

Izboljšana vidljivost: dvojno odčitovanje v Nm za jasnejše, preprostejši pregled navora.



666

Moment ključ za desnoročno vijačenje

v kovčku
Odstopanje ± 3%

UNI EN ISO 6789 **14"** **38"** **12"**



	Nm	■	┌┌┌ (mm)	L (mm)	g	■	€
666/2	5÷25	1/4"	0,05	273	395	006660702	303,00 €-169,00 €
666/2X	5÷25	3/8"	0,05	273	405	006660703	303,00 €-169,00 €
666/5	10÷50	3/8"	0,25	342	680	006660705	275,00 €-155,00 €
666/10	20÷100	3/8"	0,25	385	760	006660710	277,00 €-156,00 €
666/10X	20÷100	1/2"	0,25	385	770	006660711	283,00 €-159,00 €
666/20	40÷200	1/2"	0,5	471	1020	006660720	301,00 €-167,00 €
666/30	60÷300	1/2"	1	600	1270	006660730	342,00 €-193,00 €

667

Moment ključ za desnoročno in levoročno vijačenje

Odstopanje ± 3%

UNI EN ISO 6789 **12"** **34"**



	Nm	■	┌┌┌	L (mm)	g	■	€
667/20	40÷200	1/2"	0,5	471	1035	006670720	296,00 €-165,00 €
667/30	60÷300	1/2"	1	600	1285	006670730	330,00 €-182,00 €
667/40	80÷400	3/4"	1	710	2220	006670740	793,00 €-443,00 €

605E

Moment ključ za desnoročno in levoročno vijačenje

Odstopanje: ± 6%



14"

	Nm	kgfm	lbf.in	■	L (mm)	┌┌┌	g	■	€	UNI EN ISO 6789
605E/5	1÷5	0,1÷0,5	11÷47	1/4"	190	0,05	180	006050105	248,00 €-139,00 €	
605E/10	2÷10	0,2÷1,0	22÷93	1/4"	190	0,1	180	006050110	259,00 €-146,00 €	

666/C2

14 delni komplet
moment ključ
ZERO-RESET z nastavki
v kovčku

421,00 € **235,00 €**

≡ 335x145x60 mm



1,6 kg

006661002

1/4"

	⊗ 666/2	5+25 Nm
	○ 900	4+13 mm
	900/...	50-100 mm
	900/16	
	895/1	

NOVO!

666/C5

16 delni komplet
moment ključ
ZERO-RESET z nastavki
v kovčku

463,00 € **262,00 €**

≡ 420x185x60 mm



3 kg

006661005

3/8"

	⊗ 666/5	10+50 Nm
	○ 910A	8+19 mm
	910/21 - 910/22	125-250 mm
	910/15	
	910/16	
	895/3	

NOVO!

666/C10X

15 delni komplet
moment ključ
ZERO-RESET z nastavki
v kovčku

460,00 € **262,00 €**

≡ 420x185x60 mm



3,5 kg

006661011

1/2"

	⊗ 666/10X	20+100 Nm
	○ 920A	10+22 mm
	920/20-920/21	75-125 mm
	920/15	

NOVO!

666/C20

16 delni komplet
moment ključ
ZERO-RESET z nastavki
v kovinskem kovčku

513,00 € **287,00 €**

≡ 510x180x45 mm



4,5 kg

006661020

1/2"

	⊗ 666/20	40+200 Nm
	○ 920A	13+27 mm
	920/20-920/21 920/22	75-125-255 mm
	920/15	

NOVO!

666/C30

18 delni komplet
moment ključ
ZERO-RESET z nastavki
v kovinskem kovčku

603,00 € **339,00 €**

≡ 620x180x45 mm



6,3 kg

006661030

1/2"

	⊗ 666/30	60+300 Nm
	○ 920A	13+32 mm
	920/20-920/21 920/22	75-125-255 mm
	920/16	

NOVO!

599DGT-AW

Elektronski moment ključ, prikaz navora in kota, z reverzibilno ragljo in brezžičnim prenosom podatkov, desno zategovanje (natančnost ± 2%) in levo zategovanje (natančnost ± 3%)

UNI EN ISO 6789

1/4" 3/8" 1/2" CE

- Načini zategovanja: navor, kot, navor+kot
- Dvojni način delovanja: mejna vrednost momenta / sledenje momenta
- Svetlobni in zvočni signal opozorita uporabnika, da je dosežen željen navor oziroma kot
- Shraniti in prikazati je možno zadnjih 999 odčitkov navora oziroma kota
- Možno je shraniti 9 prednastavljenih momentov oziroma kotov
- Varnostni zaklep

- Ključ je mogoče povezati z določnim uporabnikom preko priložene programske opreme
- Programska oprema omogoča sledenje dneva in časa, serijske številke ključa, nastavljenih in doseženih vrednosti in shranjevanje v povezavi z uporabnikovim ID-jem
- Ročaj iz nezdrsnega materiala
- V kompletu ključ in programska oprema v 9 jezikih
- Priloženo: 3AA-1,5V baterije, USB ključ za brezžično povezavo in USB ključ s programsko opremo

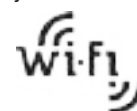

NAVOR+KOT

	Nm	kgfm	lbf.ft	■	L (mm)		g	📱	€
599DGT-AW/30	6÷30	0,6÷3	4,5÷22	1/4"	410	0,1	800	005990702	1.166,00 € - 659,00 €
599DGT-AW/135	27÷135	2,7÷13,5	20÷100	3/8"	445	1,0	1000	005990713	1.188,00 € - 669,00 €
599DGT-AW/340	68÷340	6,8÷34	50÷250	1/2"	615	1,0	1500	005990734	1.265,00 € - 689,00 €



605DGT/2

Elektronski moment ključ z reverzibilno ragljo za desno/levo zategovanje

Odstopanje: ± 3% (desna stran); ± 4% (leva stran)

- Svetlobni indikatorji in prekinjen zvok obvesti uporabnika, da je bil dosežen prednastavljeni navor
- Napajanje: 1x1,5 V AAA baterija (priložena)

1/4"

175 g

006050302

297,00 € 165,00 €



Nm	Kgfm	lbf.in	■	L (mm)	
4÷20	0,4÷2	35÷177	1/4"	210	0,01

UNI EN ISO 6789



677/C



677/C800

UNI EN ISO 6789

3/4"

Moment ključ za desnoročno in levoročno vijačenje v kovčku

Odstopanje: ± 4%



Moment ključ Beta 677 je primeren za težke obremenitve pri visokih navorih. Izklopni mehanizem opozori uporabnika, da je bil dosežen nastavljeni navor z upogibanjem ključa na spojni točki za približno 20°.



	Nm	kgfm	lbf.ft	■	L (mm)		kg	📱	€
677/C600	120÷600	12÷60	100÷450	3/4"	1059	10	6,0	006770607	1.210,00 € - 685,00 €
677/C800	200÷800	20÷80	150÷600	3/4"	1319	10	6,7	006770612	1.260,00 € - 705,00 €
677/C1000	300÷1000	30÷100	200÷750	3/4"	1554	20	7,4	006770616	1.335,00 € - 750,00 €

584

Momentni izvijač za desno vijačenje, natančnost: +/- 6%



UNI EN ISO 6789



	Nm	gfm	Ø				€
584/1	0,2÷1	20÷100	1/4"	0,01	266	005840201	334,00 € 189,00 €
584/5	1÷5	100÷500	1/4"	0,1	346	005840206	334,00 € 189,00 €
584/10	1÷5	500÷1000	1/4"	0,1	349	005840210	350,00 € 199,00 €



584/C31

1,3 kg 005840931

Komplet vsebuje 1 momentni izvijač, 8 visokozmogljivih nasadnih ključev za šesterokotne matice, 20 nastavkov in 2 dodatka



	584/5	1÷5 Nm
	900	4-5-5,5-6-7-8-9-10 mm
	860LP	0,6x4,5-1x5,5-1,2x6,5 mm
	860PH	PH1 - PH2 (x2) - PH3
	860PE	2-2,5-3-4-5 mm
	860TX	T9-T10-T15-T20-T25-T27-T30-T40
	882P/80	80 mm
	892/0	● 1/4 ■ 1/4

31x



270x120x45 mm

~~453,00 €~~ 258,00 €

581/5

005810006

Momentni izvijač brez merilne skale za desno vijačenje, natančnost: +/- 6% (za nastavitve vrednosti momenta uporabi artikel 680)



UNI EN ISO 6789



Nm	gfm	Ø
1÷5	100÷500	1/4"

~~297,00 €~~ 169,00 €

610X/4

006100200

Križni momentni ključ, posebj primeren za uporabo pri menjavi platišč; za desno privijanje z 4 prednastavljenimi vrednostmi momenta: 90-100-110-120 Nm.

~~150,00 €~~ 85,00 €



12"



UNI EN ISO 6789

NOVO!

601C

006010100

Merilnik kota

- Za zategovanje vijakov na nastavljeno vrednost z merjenjem kota zasuka
- Opremljen z zvočnim signalom in LED indikatorji, ki uporabnika opozarjajo, ko je nastavljeni kot skoraj ali dokončno dosežen
- Primeren za desnosučno in levosučno zategovanje
- Natančnost merjenja kota: ±2°
- Ločljivost: 0,1°
- Možnost prednastavitve do 9 vrednosti kota
- Možnost shranjevanja do 50 meritev
- Dobavljen v ABS-kovčku
- Napajanje: 2 bateriji AAA (priloženi)



~~231,00 €~~ 134,00 €

601CA

006010120

Digitalni merilnik navora in kota

- Omogoča zategovanje z nadzorom navora in kota
- Primeren za desnosučno in levosučno zategovanje
- Prikaz meritev v enotah Nm / ft.lb / in-lb / kg.cm / stopinje
- Natančnost navora: ±4 % nastavljene vrednosti
- Natančnost merjenja kota: ±2°
- Opremljen z zvočnim signalom in LED-indikatorji, ki uporabnika opozarjajo, ko je nastavljeni kot ali navor skoraj ali dokončno dosežen
- Možnost prednastavitve do 9 vrednosti navora ali kota
- Možnost shranjevanja do 50 meritev
- Napajanje: 2 bateriji AAA (priloženi)

~~409,00 €~~ 235,00 €

<input type="checkbox"/>	<input type="checkbox"/>	Nm	
1/2"	1/2"	40÷200	0,1



1150HPC

Kombinirane klešče Hypercut

- Decentraliziran zatič približa rezilo središču, s tem poveča učinek vzvoda
- Zaradi specifične oblike omogočajo varen prijem tudi v ozkih in zato manj dostopnih prostorih
- Telo klešč je iz termično obdelanega molibdenovega jekla, ki zagotavlja prožnost, odpornost in varen prijem v vseh pogojih



PATENTIRANO

- INOVACIJA
- BREZSIJAJNO KROMIRANE
- IZJEMNA REZALNA MOČ



Rezalni napor (statičen) =	-73%
Povprečna življenjska doba rezil = (test ISO 5744)	+127%
Trdota robov rezil M2 =	65HRC

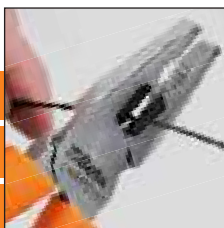

1169BM/D3

3 delni komplet klešč



1169/D3

3 delni komplet klešč



1169N/D4

4 delni komplet klešč



NOVO!**1047N**KLEŠČE Z DRSNIM ZGLOBOM IN GUMBOM ZA NASTAVITEV
Z EKSKLUZIVNIM SISTEMOM NASTAVLJANJA ČELJUSTI IN SAMODEJNO BLOKADO

- 1 Stožčasta glava omogoča dostop do majhnih prostorov.
- 2 Kaljeni zobje za večjo vzdržljivost. Geometrija in kot zob sta zasnovana za učinkovito in varno držanje.
- 3 Nastavljiv v 23 različnih pozicijah v dolžini 250 mm.
- 4 Izjemno rokovanje in udobje zahvaljujoč povečani kontaktni površini ročaja.
- 5 Ergonomsko rokovanje.



DIN ISO 8976

**PATENTIRAN
MEHANIZEM****ZA NASTAVITEV ČELJUSTI IN
SAMODEJNO BLOKADO**

Sistem s pritiskom na gumb omogoča odpiranje, zapiranje in uporabo klešč z eno roko.

1047N

	L mm	A Max mm	L1 mm	S mm	g		€
1047N 180	180	34	30	6	216	010470018	54,00 € - 29,90 €
1047N 250	250	42	37	8	394	010470024	58,00 € - 31,90 €
1047N 300	300	52	43	9	524	010470030	70,00 € - 39,50 €

1048N**Klešče z drsnim zglobom**

- Trikotni oprijem za boljši kontakt s površino
- Stožčasta glava omogoča dostop do majhnih prostorov
- Kaljeni zobje za izboljšano odpornost proti obrabi
- Ročaji prevlečeni z inovativno protizdrsno PVC prevleko zagotavljajo varen oprijem
- Izdelano iz krom-vanadijevega jekla

DIN ISO 8976



	L mm	A Max mm	L1 mm	S mm	g		€
1048N 175	175	36	31	11	189	010480910	33,50 € - 19,30 €
1048N 250	250	46	38	13	354	010480915	36,00 € - 20,90 €
1048N 300	300	60	44	14,8	554	010480920	53,50 € - 30,50 €
1048N 400	400	96	81	19	1180	010480940	83,50 € - 48,00 €

1047N/D3

010470053

**3 delni komplet klešč
za drsne spoje**

182,00 € - 95,00 €

**EKSKLUZIVNO****NOVO!****1048N/D3**

010480923

**3 delni komplet klešč
za drsne spoje**

123,00 € - 66,00 €

**EKSKLUZIVNO**

1048VN

Nastavljive klešče
Oranžno lakiran zaključek



	L mm	A Max mm	L1 mm	S mm	g		€
1048VN 175	175	36	31	11	189	010480111	28,50 € 16,30 €
1048VN 250	250	46	38	13	354	010480116	32,50 € 18,70 €
1048VN 300	300	60	44	14,8	554	010480121	47,50 € 27,30 €

1052

Grip klešče



	L mm	Ø Max mm	g		€
1052/140	140	22	175	010520014	29,00 € 16,50 €
1052/190	190	36	360	010520019	32,50 € 18,50 €
1052/240	240	42	590	010520024	35,00 € 20,30 €
1052/300	300	55	900	010520030	58,00 € 33,50 €

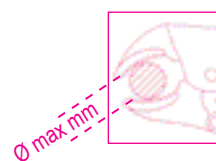

1031/S4

4 delni komplet klešč
za varovalne obročke



~~121,50 €~~ 68,00 €



1199ESD/D3

3 delna garnitura klešč, ESD



~~125,50 €~~ 71,00 €



1009L/DP-S2

2 delni set podaljšanih klešč



L 340 mm



~~82,00 €~~ 47,00 €

1370

Kladivo z lesnim ročajem



UNI 7778 DIN 1041
HICKORY

	g	g		€
1370/300	300	439	013700053	16,80 € 9,80 €
1370/500	500	669	013700055	20,50 € 11,80 €
1370/800	800	949	013700058	27,00 € 15,50 €
1370/1000	1000	1180	013700060	32,00 € 18,50 €
1370/1500	1500	1722	013700065	36,50 € 21,00 €
1370/2000	2000	2181	013700070	43,50 € 25,40 €

1370T

Kladivo z ročajem



	g	g		€
1370T/300	300	452	013700630	24,80 € 14,30 €
1370T/500	500	663	013700650	27,50 € 16,00 €
1370T/800	800	1017	013700680	29,00 € 16,80 €
1370T/1000	1000	1279	013700700	36,50 € 21,00 €
1370T/1500	1500	1740	013700750	43,00 € 24,80 €

1390

Kladivo s plastičnimi nastavki z lesnim ročajem



UNI 7784

	Ø mm	g		€
1390/22	22	134	013900022	20,50 € 11,80 €
1390/28	28	230	013900028	25,50 € 14,80 €
1390/35	35	365	013900035	34,50 € 20,00 €
1390/45	45	689	013900045	55,00 € 31,90 €
1390/60	60	1462	013900060	93,00 € 54,50 €

32AU

000320160

Avtomatsko točkalo

~~58,50 €~~ 33,90 €

- Moč do 50 kg
- Lahko se uporablja z eno roko

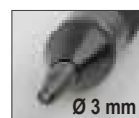

31/B6N

000310024

6 delni komplet izbijačev v zlozljivi torbici iz trpežnega poliestra

~~72,50 €~~ 41,00 €

Ø 2-3-4-5-6-8 mm



1380T

Kladivo za zidarje



	A mm	L1 mm	g		€
1380T 800	35	85	800	013800308	35,50 € 19,60 €
1380T 1000	40	100	1000	013800310	36,00 € 20,00 €
1380T 1250	42	110	1250	013800312	38,00 € 20,50 €
1380T 1500	45	120	1500	013800315	40,50 € 21,50 €
1380T 2000	49	120	2000	013800320	49,50 € 25,80 €

963

009630001

Vzvod s koničastimi in ravnimi upognjenimi konci

~~40,00 €~~ 23,00 €



412/SP25

25 delni set jeklenih svedrov HSS

Ø 1÷13 x 0,5 mm

R ≤ 800 N/mm²
HV ≈ 750÷820
DIN 338



≡ 110x190x55 mm



437U/09

Komplet za popravilo poškodovanih navojev

M5X0,8
M6X1,0
M8X1,25
M10X1,5
M12X1,75

≡ 370x230x55 mm



004120425
202,00 € 116,00 €

2 kg 004370550
371,00 € 213,00 €

450/C21

Komplet kron za izrezovanje lukenj in dodatkov za industrijsko uporabo

	450	Ø 19-22-29-35-38-44-51-57-64-76 83-92-95-105-114 mm
	450AL	/1 - /2
	450PA	/1 - /2
	450PR	
	450AD	



21x

Co8%

≡ 420x280x60 mm

7 kg 004500315
773,00 € 412,00 €

446/C110

110 delni komplet navojnih svedrov in čeljusti z držali ter avtomatskim držalom v leseni škatli

435/0 444/1 436/1
435/3 444/2



≡ 500x337x60 mm

8,1 kg 004460060
952,00 € 514,00 €

430 M mm	433 M mm	440/440A M mm	441/441A M mm
2x0,4	6x0,75 - 7x0,75	2x0,4	6x0,75 - 7x0,75
3x0,5	8x0,75 - 8x1	3x0,5	8x0,75 - 8x1
4x0,7	9x0,75 - 9x1	4x0,7	9x0,75 - 9x1
5x0,8	10x0,75 - 10x1	5x0,8	10x0,75 - 10x1
6x1	10x1,25 - 11x0,75	6x1	10x1,25 - 11x0,75
7x1	11x1 - 11x1,25	7x1	11x1 - 11x1,25
8x1,25	12x0,75 - 12x1	8x1,25	12x0,75 - 12x1
9x1,25	12x1,25 - 12x1,5	9x1,25	12x1,25 - 12x1,5
10x1,5	14x1 - 14x1,25	10x1,5	14x1 - 14x1,25
11x1,5	14x1,5 - 16x1	11x1,5	14x1,5 - 16x1
12x1,75	16x1,5 - 18x1,5	12x1,75	16x1,5 - 18x1,5
14x2		14x2	
16x2		16x2	

1599F

Namizni primež

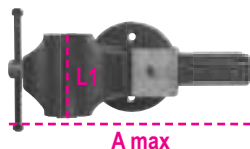

	L mm	BxH mm	Ø mm	A max mm		€
1599F/100	100	92x46	11	125	015990100	355,00 € 205,00 €
1599F/125	125	108x54	13	150	015990125	454,00 € 256,00 €
1599F/150	150	125x62	13	200	015990150	638,00 € 360,00 €
1599F/175	175	140x70	15	220	015990175	870,00 € 493,00 €

363

Cevni ključ z ohišjem iz lahke zlitine

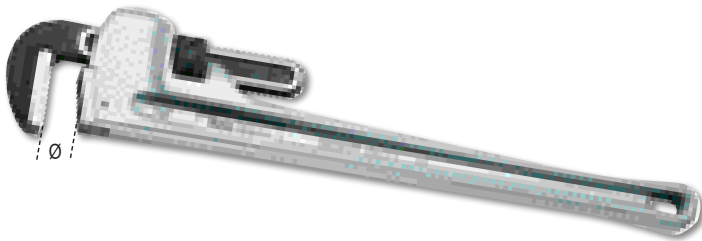

	L mm	Ø" gas	Ø mm	003630035	€
363 350	350	2" gas	60	003630035	72,50 € - 42,00 €
363 450	450	2 1/2" gas	76	003630045	98,00 € - 56,50 €
363 600	600	3" gas	90	003630060	165,50 € - 96,00 €
363 900	900	5" gas	140	003630090	310,00 € - 180,00 €
363 1200	1200	6" gas	165	003630120	329,00 € - 190,00 €

376

Cevne klešče, 90° ravne čeljusti



	L mm	Ø" gas	Ø mm	003760032	€
376 320	320	1" gas	34	003760032	53,50 € - 30,40 €
376 410	410	1 1/2" gas	49	003760041	70,00 € - 40,00 €
376 550	550	2" gas	60	003760055	109,00 € - 61,00 €
376 630	630	3" gas	90	003760063	198,50 € - 112,00 €

1750KG10

10 kg 017500100

Ročna mazalka 10 kg z visokotlačno cevjo 2 m

210,50 € 121,00 €

- V kompletu z vrtljivim nastavkom v izogib zamašitvi cevi
- Ohišje črpalke iz tlačno litega aluminija z odzračevalnim ventilom
- 3 različne nastavitve pritiska:
 - 4 gr pri 275 bar
 - 7 gr pri 206 bar
 - 9 gr pri 137 bar

DIMENZIJE:

- Višina: 313 mm
- Notranji premer: 220 mm
- Zunanji premer: 224 mm



1750

017500500

Mazalka za mast, 500 cc

47,00 € 27,00 €



332

Mini rezalnik za cevi iz bakra in cevi iz lahkih zlitin



	L mm	Ø mm / "	003320001	€
332	59	3÷16 1/8"÷5/8"	003320001	25,50 € - 14,50 €
332/2	63	3÷28 1/8"÷1" 1/8"	003320003	28,50 € - 16,30 €

1749A

017490010

Tesnilna pištola s tulcem iz aluminija Za kartuše in vrečke

47,50 € 27,50 €



1749AC

017490005

Pištola za standardne kartuše

42,00 € 24,50 €



KLEŠČE ZA KOVIČENJE

Ø mm	1741TR						1741						1740B 280						1740B 330						1741U					
	2,4	3,2	4	4,8	5	6,4	2,4	3,2	4	4,8	5	6,4	2,4	3,2	4	4,8	5	6,4	2,4	3,2	4	4,8	5	6,4	2,4	3,2	4	4,8	5	6,4
ALUMINIUM	•	•	•	•	X	X	•	•	•	•	•	X	•	•	•	•	X	X	•	•	•	•	•	•	•	•	•	•	•	•
STEEL	•	•	•	X	X	X	•	•	•	•	•	X	•	•	•	•	X	X	•	•	•	•	•	•	•	•	•	X	X	X
INOX	•	•	•	X	X	X	•	•	•	X	X	X	•	•	•	•	X	X	•	•	•	•	•	•	•	•	•	X	X	X

1741TR

017410410

Klešče za kovičenje z vrtljivo glavo in štirimi nastavki

44,50 € **23,80 €**

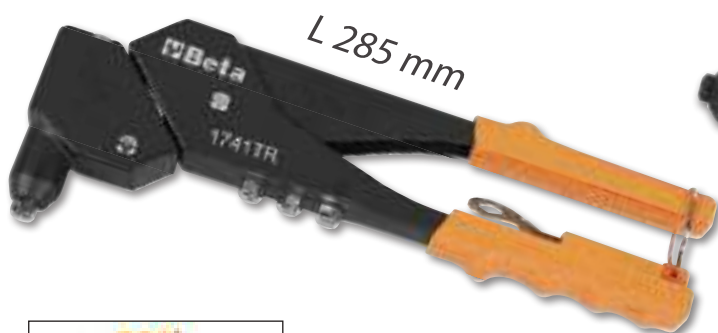

1740B

Klešče za kovičenje

- Optimizirano razmerje ročaja za lažje delo
- Regulacijska glava

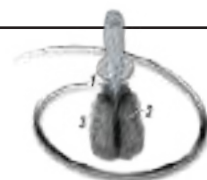

3 KRAKA ČELJUST ZA BOLJŠI OPRIJEM



	L mm	g	Art. št.	€
1740B 280	280	650	017400280	81,00 € - 46,50 €
1740B 330	330	1000	017400330	93,50 € - 54,50 €

1741

017410003

Klešče za kovičenje s štirimi nastavki

40,50 € **22,60 €**



KOMPAKTEN IN LAHEK

1741U

017410450

Klešče za kovičenje s štirimi nastavki

50,50 € **28,70 €**



3 KRAKA ČELJUST ZA BOLJŠI OPRIJEM

BREŽIČNO POLNJENJE (☎)



	LUMNI	BATERIJA	ČAS POLNJENJA	AVTONOMIJA BATERIJE	IP/IK
1833XSW	80 - 250 (LED SMD)	3,7 V 700 mAh, 2,59 Wh Li-ion	2h 1839BRW ali preko USB-C	2 - 8h	IP54; IK07
1833MW	5 - 30 - 400 - 1000 (LED SMD)	3,7 V 2.600 mAh, 9,62 Wh Li-ion	6h 1839BRW 4h preko USB-C	2- 200h	IP68; IK07
1836AW	30 - 200 - 400 (glavna luč LED COB) 400 (točkovna luč LED COB)	3.7 V, 1500 mAh, 5.55 Wh Li-ion	2,5h 1839BRW ali preko USB-C	Glavna luč: 4-18h Točkovna luč: 4h	IP65; IK07
1836BW	225 - 250 - 500 (glavna + točkovna luč 500 lumen LED SMD) 20 (rdeča luč LED SMD)	3.6V, 3000 mAh Li-ion	6h 1839BRW 4,5h preko USB-C	Glavna + točkovna luč : 2.5h Glavna luč: 4h Točkovna luč: 4h Rdeča luč: 18h	IP65; IK06

1833XSW

LED svetilka z brezžičnim polnjenjem

- 2 jakosti svetlobe
- Indikator napoljenosti baterije
- Magneti na dnu in hrbtišču svetilke
- Sponka za pas
- Priložen kabel USB-C



L 145 mm

018330011

51,00 € 29,40 €



1833MW

Visoko svetilna LED svetilka z brezžičnim polnjenjem

- 4 jakosti svetlobe
- Magnet na dnu svetilke
- Priložen kabel USB-C



L 160 mm

018330013

93,00 € 53,00 €



1836AW

LED naglavna svetilka z brezžičnim polnjenjem z dvojnimi svetlobnim snopom

- 2 jakosti svetlobe
- Priložen kabel USB-C



018360051

76,50 € 44,50 €



1836BW

Polnilna LED naglavna svetilka z rdečo lučjo in brezkontaktnim senzorjem

- Brezkontaktni senzor za VKLOP/IZKLOP
- Priložen kabel USB-C
- Indikator napoljenosti baterije



018360201

99,00 € 55,00 €



NOVO!

BREŽIČNO POLNENJE ((o))

	LUMNI	BATERIJA	ČAS POLNENJA	AVTONOMIJA BATERIJE	IP/IK
1838/13LED-W	430 (glavna luč LED SMD) 90 (točkovna luč LED SMD)	3,6V, 6.000 mAh Li-Ion	10,5h 1839BRW 5h preko USB-C	Glavna + točkovna luč : 4h Glavna luč: 5h Točkovna luč: 10h	IP65; IK07
1838SW	250 - 500 - 1000 (glavna luč LED COB) 200 (točkovna luč LED SMD)	3.6V 3.350 mAh Li-ion	6,5h 1839BRW 4,5h preko USB-C	Glavna luč: 2-8h Točkovna luč: 7h	IP65; IK07
1838POCKET	160 - 400 - 800 (glavna luč LED COB) 250 (točkovna luč LED SMD)	3.7V 2.600 mAh Li-ion	4,5h 1839BRW 4h preko USB-C	Glavna luč: 3-9h Točkovna luč: 4,5h	IP65; IK07

1838/13LED-W

018380112

Polnilna LED svetilka

z visoko svetilnostjo in brezžičnim polnjenjem

149,00 € 85,00 €

- 2 načina polnjenja
- Priložen USB kabel
- Indikator nivoja baterije
- Obešalna kljuka
- 1 magnet na podstavku
- 2 stranska magnetna

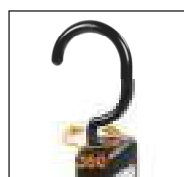

NOVO!

1838SW

018380142

Baterijska LED ročna svetilka

z brezžičnim polnjenjem

103,50 € 59,00 €

- 2 načina polnjenja:
 - brezžično 1839BRW
 - napajanje preko USB-C
- 180° nastavljiv podstavek
- Nedrseče gumijasto ogrodje
- Dvojna nastavljiva kljuka
- Magneti na dnu in hrbtišču svetilke
- Priložen USB kabel



1838POCKET

018380080

Baterijski LED reflektor

z dvojnimi svetlobnim snopom in brezžičnim polnjenjem

72,50 € 41,50 €

- 2 načina polnjenja:
 - brezžično 1839BRW
 - napajanje preko USB-C
- Možnost obračanja za 210°
- Nedrseče gumijasto ohišje
- Magnetna postaja
- 1 magnet na podstavku



1839BRW

018390002

Brezžična polnilna baza

Združljiva s svetilkami: 1833xsw, 1833mw, 1836AW, 1836BW, 1838/13LED-W, 1838SW, 1838POCKET

98,00 € 57,00 €

- Dva položaja za polnjenje z magnetnimi nastavki
- Z izvlečno podporo za brezžično mobilno napravo
- LED indikator stanja polnjenja
- Največja vhodna moč: 10W x2
- Vhodi: AC 100-240V 50/60Hz
- Izhod: DC 12V 1,5A / DC 9V 2A / DC 5V 3A
- Polnjenje preko kabla USB-C
- Kabel USB-C QC3.0 (hitri polnilnik)
- Polnilnik QC3.0 USB-C (hitri polnilnik)
- IP20
- IK07

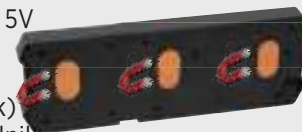

- Lahko se obesijo na steno s tremi močnimi magneti na zadnji strani in dvema luknjama za vijake



KOMPLET ZA BREŽIČNO POLNJENJE

Brežična tehnologija predstavlja eno najnovejših inovacij v segmentu delovne razsvetljave in ponuja priročno rešitev za potrebe vsakega strokovnjaka.

1839W/P1
 018390800

Komplet brezžičnih luči 1833MW in 1836AW s kompatibilno polnilno bazo 1839BRW

- Baterijska LED ročna svetilka z brezžičnim polnjenjem z visoko svetilnostjo 1833MW
- LED naglavna svetilka z brezžičnim polnjenjem 1836AW
- Brežična polnilna baza 1839BRW kompatibilna z priloženimi svetilkami

EKSKLUZIVNO

~~267,00 €~~ 135,00 €

NOVO!
 018390805

1839W/P2

Komplet brezžičnih luči 1838SW in 1838POCKET s kompatibilno polnilno bazo 1839BRW

- Baterijska LED ročna svetilka z brezžičnim polnjenjem
- Baterijski LED reflektor 1838SW z dvojnimi svetlobnim snopom in brezžičnim polnjenjem
- Brežična polnilna baza 1839BRW kompatibilna z priloženimi svetilkami



~~274,00 €~~ 138,00 €

1838FLASHPRO
 018380301

Polnilni ultralahki reflektor

- 3 stopnje svetlobne jakosti LED SMD 1200 - 1000 - 800 lumnov
- Polnilna baterija: Li-Ion, 3.6V, 10.000 mAh
- Polni se preko USB-C kabla (priložen)
- Indikator napoljenosti baterije
- Čas polnjenja: 7,45 h
- Čas delovanja: 8.5 h
- IP65
- IK07

~~230,00 €~~ 129,00 €

NOVO!
1838AM
 018380400

Akumulatorska LED svetilka

Zložljiva in vrtljiva za 180°, z magnetnim podstavkom in vrtljivim kavljem

- 2 načina oddajanja svetlobe:
 - spredaj: LED COB, 60-700 lumnov,
 - nastavljiva: LED SMD, 120 lumnov, stikalo ON-OFF
- Vhod USB-C
- Polnjenje: 100-240V / 50-60Hz
- Čas polnjenja: 4h
- Čas delovanja: glavna: 2.5-16h, točkovno: 10h
- 3 LED indikator nivoja baterije
- Zložljiva in vrtljiva za 180°
- Magnetni podstavek se lahko zavrti za 90°

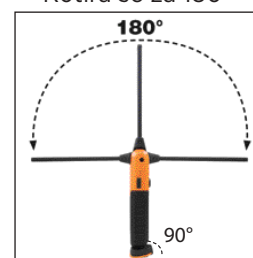

Rotira se za 180°

~~115,50 €~~ 63,00 €

1838SLIM

018380221

Tanka polnilna LED svetilka

78,00 € 42,50 €

- Magnetno dno svetilke
- Čas polnjenja: 2,5 ure
- Čas delovanja: 2-4 ure; točkovno 3 ure
- Točkovno: 80 lumnov
- 3 načini oddajanja svetlobe:
 - spredaj: 100/200 lumnov
 - zadaj: 180 lumnov
 - točkovno: 80 lumnov



1838F

018380040

Polnilna magnetna LED svetilka s fleksibilno glavo in dvojnimi snopoma svetlobe

75,00 € 44,00 €

- Dvojni snop svetlobe:
 - glavna luč: 32 LED COB 50 - 500 lumnov
 - točkovna luč (head): LED SMD, 120 lumens
- Polnilna baterija Li-Ion 3.7 V, 2600 mAh
- Polnjenje prek USB-C
- Priložen USB-C kabel
- Čas polnjenja: 4h
- Čas delovanja:
 - glavna luč: 2h
 - točkovna luč: 9.5h
- Magnet na podstavku
- Kavelj se lahko zavrti za 90°
- 3-LED indikator napolnjenosti baterije
- IP54; IK07



NOVO!



1838CLAMP

018380310

Polnilna svetilka z nastavljivim svetlobnim snopom in 4 stopnjami intenzivnosti svetlobe

85,00 € 50,00 €

- 4 stopnje intenzivnosti svetlobe:
 - 1600 lm - ultra visok način
 - 700 lm - visok način
 - 300 lm - nizek način
 - 100 lm - varčni način
- Polnilna baterija: Li-Ion 3.7 V, 5200 mAh
- Polni se lahko z USB-C kablom (priložen)
- Vrtil se za 360°
- Čas polnjenja: 4 ure
- Življenjska doba baterije:
 - 3 ure - ultra visok način
 - 5 ur - visok način
 - 8,5 ur - nizek način
 - 24 ur - varčni način
- 3-LED indikator napolnjenosti baterije
- Z vgrajeno sponko, ki jo je mogoče enostavno pritrditi povsod
- 1 magnet na hrbtini strani
- IP65; IK07



NOVO!

1838PN

018380008

Tanka polnilna LED svetilka

- Dvojni snop svetlobe: glavna luč in točkovna
- 3 jakosti svetlobe:
 - glavna COB LED 350 - 175 lumnov
 - točkovno: SMD LED 120 lumnov
- Polnilna baterija: Li-Ion 3.7 V, 1600 mAh
- Čas polnjenja: 2,5 ure
- Čas delovanja: 6/3 ure; točkovno: 6 ur
- Magnetna podlaga
- Sponka/žep za pas
- IP65
- IK07
- Priložen kabel USB-C



1838COMPACT

018380011

Kompaktna polnilna LED svetilka

67,00 € 36,00 €

- Dvojni snop svetlobe: glavna luč in točkovna
- 3 jakosti svetlobe
- Polnilna baterija: Li-Ion 3.7 V, 1500 mAh
- Čas polnjenja: 2,5 ure
- Čas delovanja: 7/3,5 ure; točkovno: 6 ur
- S kavljem za obešanje, odporna na udarce
- Nedrseče gumijasto ogrodje
- Kavelj se lahko vrtil za 360°
- Magnetna podlaga se lahko pritrdi povsod
- Sponka/žep za pas
- IP65
- IK07
- Priložen kabel USB-C

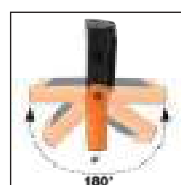

59,50 € 30,50 €

1609I/C6

016090300

**Klešče za stiskanje
z izmenljivimi čeljustmi**

215,00 € 125,00 €



**NASTAVLJIV,
S HITRIM SPROSTITVENIM
MEHANIZMOM**

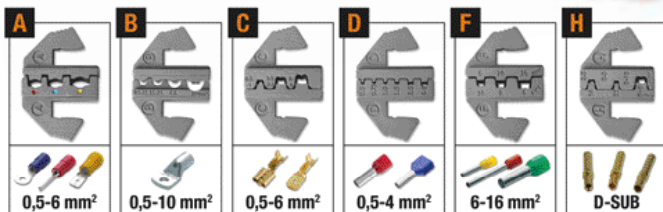

6 različnih vrst čeljusti:

- za predizolirane obročaste, tipalne in moške ploščate priključke 0,5÷6 mm²
- za neizolirane priključke 0,5÷10 mm²
- za neizolirane ženske in moške ploščate priključke 0,5÷6 mm²
- za predizolirane votlice 0,5÷4 mm²
- za predizolirane votlice 6÷16 mm²
- za neizolirane priključke tipa D-SUB

NOVO!

1149F

011490010

Klešče za snemanje izolacije

19,20 € 11,10 €

- Samodejno prilagajanje premerom
- Nastavljiva dolžina snemanja
- Nastavljiva debelina rezanja izolacije
- Z nožem za ščipanje



0,2÷6 mm²

19,20 € 11,10 €

1128 X-PRO

BM1325

**Škarje za električarje
s kratkimi rezili in z utorom
za odstranjevanje izolacije**

45,00 € 25,50 €

- Rezila iz nerjavečega jekla
- Utor za odstranjevanje izolacije
- Mikrozobci na eni strani



NOVO!

1128 X-PRO EVO

BM1330

**Škarje za električarje
s kratkimi rezili in z utorom
za odstranjevanje izolacije**

40,00 € 22,80 €

- Rezila iz nerjavečega jekla
- Utor za odstranjevanje izolacije
- Mikrozobci na eni strani



NOVO!

1609B

4,2 kg

016090101

Klešče za velike terminale

- Za neizolirane terminale od 10 do 120 mm²
- Ročaj iz protizdrsne gume
- Notranji zatič s "H" odsekom za gladko delovanje
- Iz črnega jekla

10÷120 mm²



352,00 € 199,00 €

L 600 mm



1608

016080001

Klešče za stiskanje votlic

132,50 € 76,30 €

0,5÷6 mm²

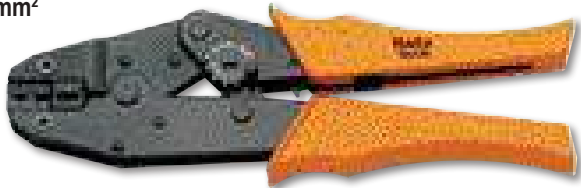

1606T

016060005

Klešče za stiskanje votlic

344,00 € 184,00 €

0,1÷10 mm²



1691MG

Meter z magnetom

• Odporen na udarce



	L m	S mm		€
1691MG/5	5	25	016910405	15,80 € 8,80 €
1691MG/8	8	25	016910408	22,00 € 12,30 €
1691MG/10	10	25	016910410	23,30 € 13,40 €

1687/S4

016870150

Komplet orodij za demontažo tesnil

28,00 € 15,00 €



1651DGTB

Pomično merilo z odčitovanjem na 0,01 mm

- Zaklepanje drsnika z vijaki
- Pretvorba mm/inch
- Nastavitev ničle v katerem koli položaju
- Kvadratna globinska palica do 300 mm

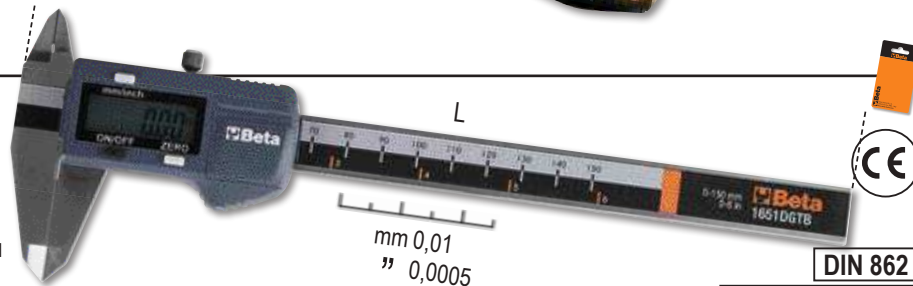

DIN 862

UNI EN ISO 13385-1

	A Max mm	L mm	B mm	G mm		€
1651DGTB 150	150	235	40	0,01-0,0005	016510211	112,50 € 65,00 €
1651DGTB 200	200	285	50	0,01-0,0005	016510212	146,50 € 84,50 €
1651DGTB 300	300	400	60	0,01-0,0005	016510213	191,00 € 111,00 €

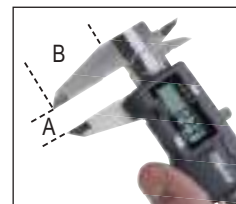

1650

Pomično merilo iz nerjavečega jekla

- Merjenje do 0,05 mm
- Vzmetno blokiranje

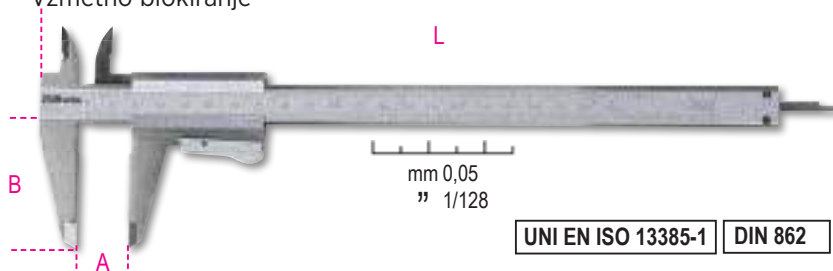

UNI EN ISO 13385-1 DIN 862

	A Max mm	L mm	B mm	G mm		€
1650/150	150	235	40	0,05-1/128	016500001	66,50 € 38,50 €
1650/200	200	290	49	0,05-1/128	016500002	87,50 € 50,40 €

1706DGT

017060011

Digitalni merilnik globine profila pnevmatike

40,00 € 20,40 €



L mm	A Max mm	L1 mm
112,5	25	60

1693M 80

016930080

Laserski merilnik razdalj

80 metrov

80 m 228,00 € 133,00 €

MERITVE:

- Merjenje ene razdalje
- Neprekinjeno merjenje

FUNKCIJE:

- Seštevanje/odštevanje
- Merjenje površine
- Merjenje prostornine
- Merjenje s funkcijo Pitagora
- Merjenje nagibov
- Funkcija samodejnega izklopa
- Avtonomija baterije: do 4.000 meritev

TEHNIČNI PODATKI:

- Merilno območje: od 0,05 do 80m
- Merske enote: m, in, ft
- Natančnost: 1,5 mm
- Laserski razred: 2
- Spomin (št. podatkov): 99
- Baterije: AAA 2 x 1.5V



IP54

115 mm
29 mm
48 mm

1760/RMS

017600020

Digitalni multimeter za splošno uporabo

325,00 € 188,00 €

- Zaščiteni vhodi
- Samodejna zaznava območja meritev
- Velik osvetljen zaslon
- Sonda za merjenje temperature tipa K (priložena)
- Samodejni izklop ob neuporabi
- Terminali so izolirani za napetost 1000V, dolžine 1 m
- V mehkem etuiju
- CAT IV 600V/ CAT III 1000V
- TRUE RMS



IP67



	Območje merjenja	Natančnost
Napetost AC/DC	110mV - 600V ±0.8%	- ±2% rdg
Tok AC/DC	110µA - 10A ±1.5%	- ±2% rdg
Upornost	110Ω - 40MΩ ±1.2%	- ±2.5% rdg
Kapaciteta	11nF - 40mF ±5%	- ±10% rdg
Frekvenca	1100Hz - 110 MHz ±1.2%	- ±1.5% rdg
Temperatura	-32°C - +1000°C ±3%	- ±5% rdg
Test diod	3V dc ±10% rdg	
Test kontinuitete	<30 Ω	

1760S

017600022

Kompakten digitalni multimeter z odčitavanjem RMS TRUE RMS

93,50 € 54,50 €

- Zaščita IP40
- Samodejno določanje obsega
- Velik trenutni zaslon
- Velik trenutni zaslon
- Velik trenutni zaslon
- Samodejni izklop
- Prikaz prazne baterije
- V mehkem kovčku
- CATIII 600V
- TRUE RMS



IP40



MERLJIVI PARAMETRI:

DC napetost: 200 mV-2/20/200/600V
 AC napetost: 100/600V
 Tok DC: 200 mA-10 A
 Tok AC: 0,01-10 A
 Upornost: 200Ω - 2/20/200 kΩ - 2 MΩ
 Test diod: 0,4 ÷ 0,7
 Napajanje: 2 bateriji 1,5V tipa AAA

1760TMC

017600710

Infrardeča toplotna kamera

Kompaktna toplotna kamera za brezkontaktno merjenje temperature, primerna za uporabo v gradbeništvu, elektrotehniki, pri vzdrževalnih delih, ...



IP54



923,00 € 519,00 €

- Temperaturni razpon: -20 ÷ +600°C
- 2-palčni TFT LCD zaslon 240x320
- Senzor 32x32 pikselov
- Frekvenca odčitavanja: 7Hz
- Temperaturna občutljivost <347mK
- Samodejno pridobivanje vročih in hladnih točk
- Kamera za zajem slik v BMF formatu (max 100 slik)
- Nastavljiva oddajnost
- Napajanje: 3 alkalne baterije AAA
- USB vmesnik
- IP54
- Infrardeči pas: 6.5÷14µm
- Prekrivanje infrardeče in dejanske slike: 0.5; 1; 2 m
- Funkcija alarma: izbira sprejemljive minimalne in maksimalne temperature



1778MT

VEČNAMESKO ORODJE Z NASTAVKI



1778MT

017780055

Večnamensko orodje z nastavki:
9 orodij in 22 funkcij

108,00 € 59,90 €

- Kombinirane klešče
- Veliko rezilo
- Valovito rezilo
- Žaga za kovino
- Kompas
- Odpirac za pločevinke/ steklenice
- Škarje
- Držalo za nastavke
- Izvijač za vijake

OBLIKOVANO
ZA KAKRŠNOKOLI
SITUACIJO!



11 nastavkov + kompas + pinceta



Ravnilo 100 mm

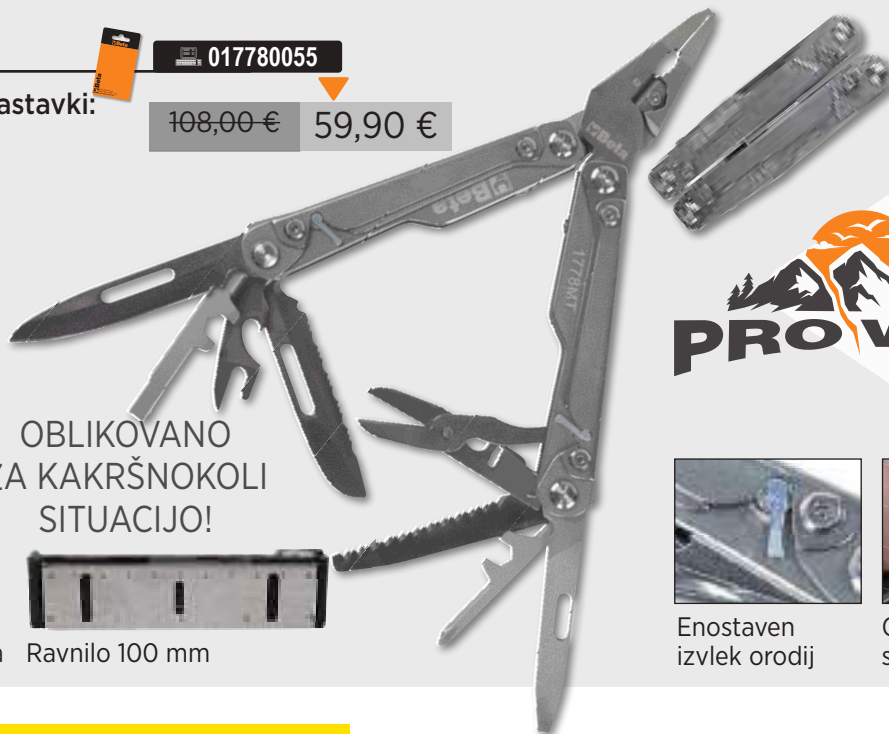

Enostaven
izvlek
orodij

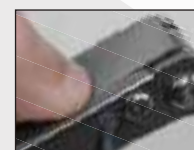

Gumb za
sprostitev
orodja

1726N

017260040

Ročna žaga za kovino,
priklopni mehanizem
za rezilo v ročaju

39,00 € 23,00 €

- Ročaj iz aluminijeve zlitine s premazom
- Prostor za shranjevanje rezil
- Rezilo je mogoče nagniti do 55° in 90°, z vgrajenim sistemom za pritrditev



NOVO!

1772M

017720040

Varnostni nož s 4 rezili

20,40 € 11,80 €

- S samodejnim uvlekom rezila
- Robustno držalo iz litine
- V ročaj vgrajen odstranjevalec sponk



1729MF

017290500

Večnamenska žaga

26,00 € 14,60 €

- Kovinsko rezilo 24 TPI
- Rezilo za mavčne plošče 6 TPI
- Dvojno plastično rezilo 11 TPI in leseno rezilo 16 TPI



1771BM

017710050

Tehnični nož 18 mm,
6 rezervnih rezil

22,40 € 12,90 €

- Nedrseč ročaj
- Samodejno polnjenje rezila
- Zaklepna matica rezila za maksimalno stabilnost rezila v pogojih obremenitve



1778SOS

017780080

SOS nož za v avto s funkcijo rezanja varnostnih pasov in klavivca za razbijanje stekla v torbici

~~36,00 €~~ 19,90 €

- Ročaj iz eloksiranega aluminija
- Varnostno zaklepanje rezila
- Zanka za pas



1128BAX

011280088

Škarje za električarje z rezili iz nerjavečega jekla in nazobčenimi profili prevlečene z DLC

- Visoka trdota površine rezila (rezila odporna proti abraziji in obrabi)
- Nizek koeficient trenja (gladek in močan rez)
- V plastičnem etuiju



PATENTIRANO



~~36,50 €~~ 20,50 €



- Nazobčen profil: za širjenje lukenj v plastiki od 13 do 25 mm

1128BMX

011280051

Škarje za električarje z rezili iz nerjavečega jekla

- Utor za rezanje žice
- Mikrozobci na eni strani



~~19,50 €~~ 11,20 €

1128FXS

011280095

Škarje za električarje z rezili iz nerjavečega jekla z utorom za rezanje kablov in stiskanje votlic

- Ročaj iz dveh materialov
- Zatič proti rahljanju
- Nazobčen profil: za širjenje lukenj v plastiki od 13 do 21 mm



- Nazobčen profil: za širjenje lukenj v plastiki od 13 do 21 mm



~~42,00 €~~ 24,00 €

1128BSX

011280061

Škarje za električarje z rezili iz nerjavečega jekla

- Zasnovane za povečanje lukenj na plastičnih priključnih dozah in valovitih cevih
- Torbica za pas
- Ročaj iz dveh materialov
- Zatič proti rahljanju



PATENTIRANO

~~33,50 €~~ 19,00 €

1600Q 10

016000010

Dvojni univerzalni ključ

- Dvojni vrtljiv križ za večje udobje uporabe
- Z magnetnim vrtljivim zglobov
- Z držalom za bit 1/4"
- Primeren za uporabo v elektrotehniki, pri oskrbi s plinom in vodo, pri klimatski in prezračevalni tehnologiji idr.



125 mm

~~40,50 €~~ 23,50 €



1134S

011340030

Škarje za kable z ragljo

- Brunirano, z nedrsečimi ročaji iz PVC-ja
- Redukcijski prenos (zobniški mehanizem) omogoča uporabo velike sile z eno roko



L mm	Ø mm	mm ²
255	32	400



155,00 € **89,90 €**

NOVO!

1134B

011340050

Škarje za kable z ragljo

- Brunirano, z nedrsečimi ročaji iz PVC-ja
- Redukcijski prenos (zobniški mehanizem) omogoča uporabo velike sile z eno roko

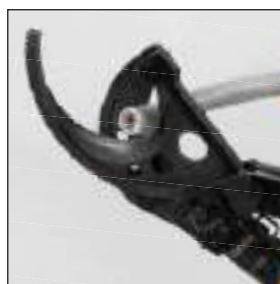

L mm	Ø mm	mm ²
275	53	500



215,00 € **125,00 €**

NOVO!

NOVO!

KOMPLET ZA ELEKTRIČARJE

1233MQF/D4-FX

012330905

Komplet 4 izvijačev in škarje za električarje

Komplet 4 ozkih izvijačev:

- 1233MQF/D4
- 1234MQF/LP 4x100-5,5x125 mm
- 1232MQF PH1x75-PH2x100 mm
- 1128FX

- Škarje za električarje z rezili iz nerjavečega jekla z utorom za rezanje kablov in stiskanje votlic

91,00 € **49,00 €**



1233MQF/D6

6 delni komplet izvijačev

1234MQF/LP ● 3x100-4x100-5,5x125 mm
1232MQF ⊕ PH0x60-PH1x75-PH2x100 mm

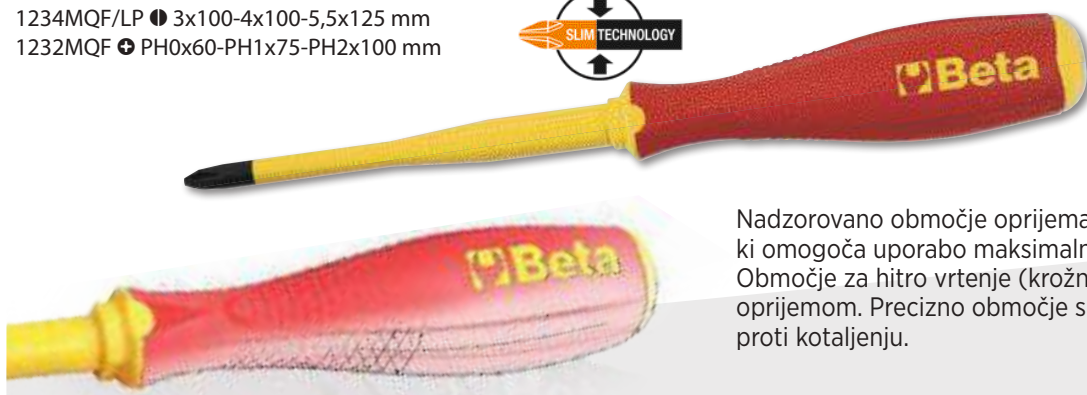

012330606

78,50 € 43,00 €

EN 60900



△ 1000 V

Nadzorovano območje oprijema s trikotno obliko za dlan, ki omogoča uporabo maksimalne sile. Območje za hitro vrtenje (krožna cona) s teksturiranim oprijemom. Precizno območje s šestkotnim prerezom proti kotaljenju.

NOVO!

1273MQ/D6

6 delni komplet izvijačev

1274MQ ● 3x100-4x100-5,5x125 mm
1272MQ ⊕ PH0x60-PH1x80-PH2x100 mm

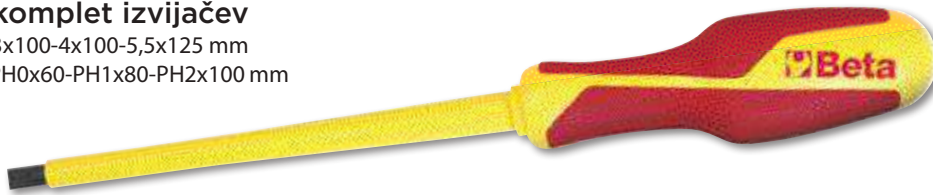

012730851

76,50 € 44,50 €

EN 60900



△ 1000 V

1128MQ

011280101

Škarje za električarje z rezili iz nerjavečega jekla



△ 1000 V

IEC 60900



55,00 € 32,00 €

1169MQ/D2

011690152

2 delni komplet klešč

110,50 € 61,00 €

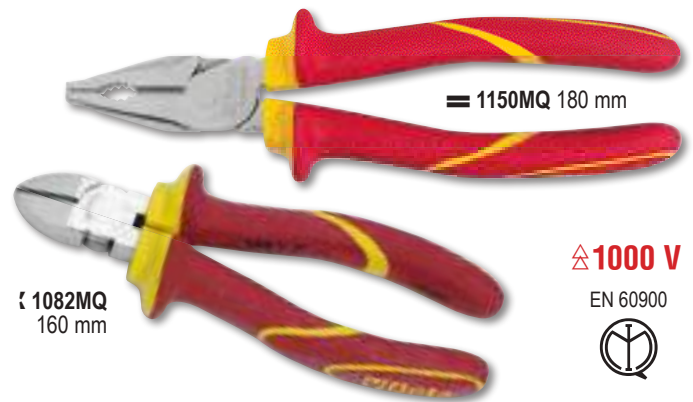

△ 1000 V

EN 60900



920MQ/C16

9 delni set iziliranih natičnih ključev in pribora

	920MQ/A	○	8-10-12-13-14-17-19-22-24 mm	12"
	920MQ/21		135 mm	
	920MQ/22		264 mm	
	920MQ/55A			
	920MQ/T			
	920MQ/PE	○	5-6-8 mm	



5,2 kg

009200917

16x

1.021,00 € 430,00 €

△ 1000 V

IEC 60900



420x280x60 mm

1997MQ/GM

Izolacijske rokavice

EN 60903
EN 61482

CLASS 0

1000 V



	G		€
1997MQ/GM 9	9	019970109	178,50 € 99,00 €
1997MQ/GM 10	10	019970110	178,50 € 99,00 €

1760PT/N

017600155

Preizkuševalec napetosti in prevodnosti 1000 V

- Natančnost in zanesljivost z močjo do 1000 V
- Opremljen z visoko vidnim digitalnim zaslonom in priročno funkcijo samopreizkusa
- Orodje zagotavlja natančnost in zanesljivost pri vsaki meritvi, ki je nujno potrebna za vsakega strokovnjaka



- Napetost: 24÷1000VAC / 6÷1000VDC
- Indikator napetosti: 6-12-24-50-120-230-400-690-1000
- Natančnost: ± (3% + 3)V
- Odzivni čas: < 1s (09%)
- Največji absorbirani tok pri 1000 V: < 3,5 mA
- Brezkontaktno zaznavanje napetosti: > 90 VAC
- Preskus zaporedja faz: 100-1000 VAC (50/60 Hz)
- Fazni kot: 120° ±5°
- Preskus neprekinjenosti: 0 ±1,3 MΩ
- Tok pri preskusu neprekinjenosti: ≤5 μ A
- Stopnja onesnaženosti
- Napajanje

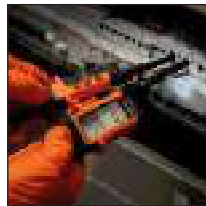

123,50 € 69,90 €

1760OHM/2

017600027

Multimeter



- Za visokonapetostno testiranje izolacije
- TRUE RMS prikaz
- Posebej primeren za električne in hibridne avtomobile
- Preizkus izolacije do 100 GΩ z napetostjo 1000 V
- Velik zaslon za neposredno odčitavanje, osvetljen ozadje
- Vodoodpornost: IP67
- Gumijasta podlaga za večje udobje uporabe
- Dvojno izolirani priključki CAT IV 600 V, CAT III 1000 V



	Območje merjenja	Natančnost
Napetost AC/DC	10V - 600V	±(1.5% +5)
Tok AC/DC	0V - ±600V	±(1.5% +5)
Upornost	0.01Ω - 200Ω	±(2% +5)
Frekvenca	1-KHz	±(0.1% +3)

402,00 € 225,00 €

2115PL-MQ32

021150332

1/2" 32 delni komplet orodja za hibridne avtomobile

v plastičnem kovčku z mehkim termoformatom

Št. kosov/Opis

- raglja 1/2"
- obročna ključa 10-12 mm
- izolirano magnetno držalo za nastavke (izvijajač) 1/4"
- nastavkov za izvijač in magnetno držalo
 - T7-T8-T9-T10-T15-T20-T25-T27-T30-T40
- natičnih ključev 8-10-12-13-14-17-19 mm
- podaljšan natični ključ 1/2" 125 mm
- podaljšan natični ključ 1/2" 250 mm
- večnamenske klešče 250 mm
- klešče 1000V = 180 mm
- ploščate klešče z ukrivljeno konico = 160 mm
- izvijajača Phillips® 1000V 4.5X80-6X100 mm
- izvijajači 1000V 3X100-4X100-5.5X125
- izolacijske rokavice iz lateksa G2
- plastičen kovček

Beta št.

- 920MQ/55A
- 89MQ
- 850MQ
- 861TX/A10
- 920MQ/A
- 920MQ/21
- 920MQ/22
- 1048MQ
- 1150MQ
- 1164MQ
- 1272MQ
- 1274MQ
- 1997MQ/GM
- CP15L



1.345,00 € 719,00 €

1000 V

5100 RSC51-MQ38

051000353

Električni servisni voziček z **38** izoliranimi orodji

1000 V



2.420,00 € 890,00 €

- 3 predali 588x367 mm na teleskopskih krogličnih vodilih višine 70 mm
- Trdna in robustna ABS delovna plošča
- Večnamenska delovna plošča z robovi in luknjami za odlaganje izvijačev
- Dno predalov zaščiteno s podlogo iz penaste gume
- V vsak predal je mogoče vstaviti do 4 EVA mehke termoformate ali ABS trde termoformate
- Spredaj varnostna ključavnica
- Priloženo priročno stransko držalo za izvijač
- Dva vgrajena stranska držala za pločevinke
- Velika spodnja polica zaščitena z gumo z zaščitnim sredstvom proti olju in bencinu
- Štiri kolesa O 125 mm: 2 fiksni in 2 vrtljivi
- Nosilnost enega predala: 15 kg enakomerno porazdeljenih



Št. kosov/Opis

- 7 viličastih ključev 1000V 10-11-12-13-14-17-19 mm
- 3 obročnih ključev 10-12-13 mm
- 7 natičnih ključev O 8-10-12-13-14-17-19 mm
- 1 T-ročica 3/8"
- 1 raglja 3/8"
- 3 natičnih ključev Torx® TX20-TX25-TX30
- 1 podaljšan natični ključ 3/8", 125 mm
- 1 večnamenske klešče, 250 mm
- 1 klešče, 1000V 160 mm
- 1 škarje za električarje 145 mm
- 1 klešče, 1000V 180 mm
- 1 ploščate klešče z ravno konico 160 mm
- 1 ploščate klešče z ukrivljeno konico 160 mm
- 4 izvijači Phillips®, 1000V
- 3x60-4,5x80-6x100-8x100
- 4 izvijači, 1000V
- 2,5x75-3x100-4x100-5,5x125
- 1 izoliran nož za snemanje izolacije, 190 mm

Beta št.	TR
52MQ	M159
89MQ	M159
910MQ/B	M159
910MQ/T	M159
910MQ/55	M159
910MQ/TX	M159
910MQ/21	M159
1048MQ	M161
1082MQ	M161
1128MQ	M161
1150MQ	M161
1162MQ	M161
1164MQ	M161
1272MQ	M161
1274MQ	M161
1777MQ/U	M161

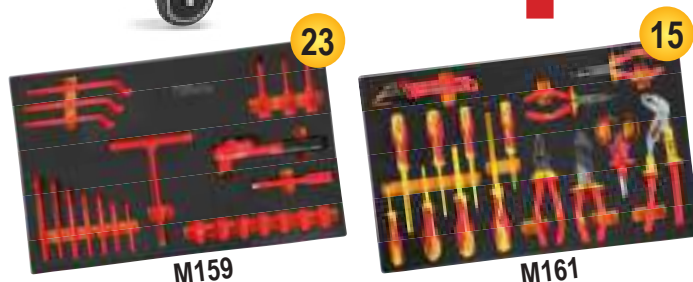

Beta e-mobility

024004016

2400 RSC24/6-VEM

Voziček za prodje s 6 predali in izborom **81** orodij za vzdrževanje in popravilo hibridnih ter električnih vozil



Beta e-mobility

5.890,00 € 2.500,00 €

1000 V

RSC24/6-R

Št. kosov/Opis

- 1 izolirna podloga
- 4 plastični stebrički
- 1 multimeter
- 1 kombinirani tester napetosti in neprekinjenosti, 12-690 V AC/DC
- 1 rezervni kablji za multimeter
- 1 kompozitne izolacijske rokavice GM 10
- 1 plastična veriga
- 2 opozorilni tablici
- 2 znaka za prepovedi
- 12 viličastih ključev 1000V 7-8-10-11-12-13-14-15-16-17-19-22 mm
- 12 obročnih ključev 7-8-10-11-12-13-14-15-16-17-19-22 mm
- 4 natični ključji O 4-5-6-8 mm
- 11 natičnih ključev O 7-8-10-11-12-13-14-15-16-17-19 mm
- 6 natičnih ključev Torx® T15-T20-T25-T27-T30-T40
- 2 natična ključa s profilom XZN® profil O 8-10 mm
- 1 podaljšan natični ključ 3/8", 125 mm
- 1 podaljšan natični ključ 3/8", 250 mm
- 1 T-ročica 3/8"
- 1 raglja 3/8"
- 1 škarje za električarje
- 1 večnamenske klešče, 250 mm
- 1 klešče, 1000V 160 mm
- 1 klešče 1000V 180 mm
- 1 ploščate klešče z ravno konico 160 mm
- 1 ploščate klešče z ukrivljeno konico 160 mm
- 4 izvijači Phillips® screws, 1000V
- PH0x60 - PH1x80 - PH2x100 - PH3x150 mm
- 4 izvijači, 1000V
- 2,5x75 - 3x100 - 4x100 - 5,5x125 mm
- 1 izoliran nož za snemanje izolacije

Beta št.	TR
1995MQ/T	
7104 90	
1760/OHM	
1760PT	
1760DGT-R3	
1996MQ/GM	
7105 6	
7109A	
7109D	
52MQ	M49
89MQ	M49
910MQ/PE	M108
910MQ/B	M108
910MQ/TX	M108
910MQ/XZN	M108
910MQ/21	M108
910MQ/22	M108
910MQ/T	M108
910MQ/55	M108
1128MQ	M161
1048MQ	M161
1082MQ	M161
1150MQ	M161
1162MQ	M161
1164MQ	M161
1272MQ	M161
1274MQ	M161
1777MQ/U	M161



LAHKO SE STERILIZIRA PRI 121 °C

C04TSS/7

Voziček za orodje iz nerjavečega jekla s 7 predali

- 7 predalov dimenzij 570 x 410 mm na teleskopskih krogličnih vodilih; 6 predalov višine 83 mm, 1 predal višine 170 mm
- 4 kolesa Ø 125mm s središčem iz nerjavečega jekla, ki ne puščajo sledi: 2 fiksni in 2 vrtljivi z zavoro
- Centralno zaklepanje
- Celotna struktura iz nerjavečega jekla AISI 304
- Kolesa, vodila, notranjost predalov iz nerjavečega jekla
- Ročaji predalov so iz aluminija



63 kg 024003077

2.910,00 € 1.290,00 €

n°	Max	Max
6	83 mm	25 kg
1	170 mm	30 kg

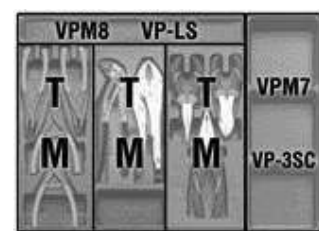
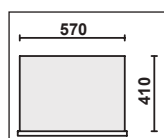

C20TSS

Škatla za orodje iz nerjavečega jekla AISI 304 5 prekatna

- Lahko se uporablja v kritičnih okoljih.
- Odporna je proti rji in glavnim kislinam ter se lahko sterilizira v avtoklavu pri 121 °C



4 kg 021203001

326,00 € 175,00 €

42INOX/SC8

8 delni komplet viličasto-obročnih ključev iz nerjavečega jekla na kompaktnem nosilcu

8-10-11-12-13
14-15-17-19 mm



196,00 € 115,00 €

NOVO!

96TINOX/S8

8 delni komplet imbusnih T-ključev iz nerjavečega jekla

Ø 2,5-3-4-5-6-7-8-10 mm

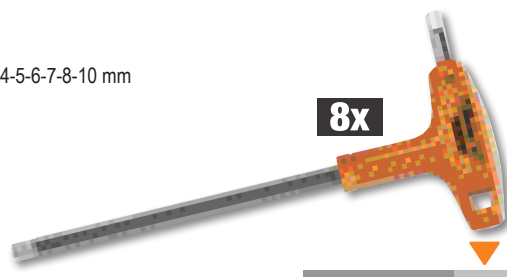

8x

159,50 € 82,90 €

1203INOX/D8

8 delni komplet izvijačev iz nerjavečega jekla

1290INOX ● 2,5x50-3x75-4x100-5,5x150-6,5x150 mm
1292INOX ⊕ PH0x60-PH1x80-PH2x100 mm



012030408

116,00 € 49,00 €

Beta **EVOLX**

NOVO!

KABELSKI NAVIJALCI



Vsak kolut je opremljen s stenskim nosilcem, ki se vrtil za 180° in dodatnim nosilcem za hiter priklop in odklop s stenskega nosilca.

180°

KABELSKI NAVIJALCI

- Dolžina kabla izven ohišja: 1 m
- Mehanizem stojala je mogoče onemogočiti, da kabel ostane izvlečen

1842 15-H05/LED

018420821

Avtomatski kabelski navijalec z LED svetilko, 100-240Vac

- Z vgrajenim transformatorjem 230/12V
- Kabel H05VV-F 2x1,0 mm²

S



15 m

364,00 € 185,00 €



1845 15-H07

018450367

Avtomatski kabelski navijalec s kablom 3Gx2.5 mm²

- Kabel 3Gx2.5 mm²
- Toplotno odporen
- Največja moč z zavitim kablom: 2000W (230V-20°C)
- Največja moč z odvitim kablom: 3000W (230V-20°C)

M



15 m

488,00 € 249,00 €

1844 15-H05

Avtomatski kabelski navijalec s kablom 3Gx1,5 mm²

- Kabel 3Gx1,5 mm²
- Toplotno odporen
- Največja moč z zavitim kablom: 1500W (230V-20°C)
- Največja moč z odvitim kablom: 2500W (230V-20°C)

S



15 m

NOVO!



1844 15-H05

Avtomatski kabelski navijalec s kablom



1844 15-H05/SCK

Avtomatski kabelski navijalec z vtičnico Schuko

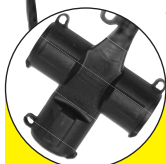

1844 15-H05/3SCK

Cable reel with 3 SCHUKO-type sockets and plug

1845EM/3

018450403

Avtomatski kabelski navijalec s 3Gx2.5 mm² kablom in TYPE 2 socket for charging EVs

- Kabel 3Gx2.5 mm²
- Toplotno odporen
- Priložen kabel dolžine 1,5 m in vtičnica TIP 2
- Največja moč: 3000 W (230 V - 50 Hz - 16 A)

S

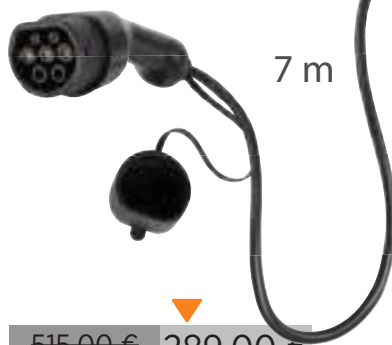

7 m

515,00 € 289,00 €



NOVO!

		€
1844 15-H05	018440315	237,00 € 119,00 €
1844 15-H05/SCK	018440316	247,00 € 125,00 €
1844 15-H05/3SCK	018440319	245,00 € 129,00 €

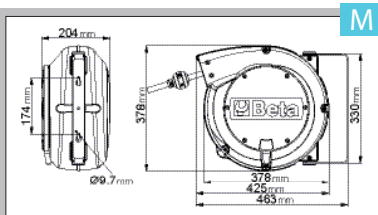
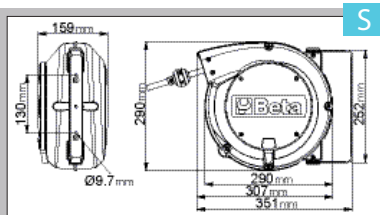

NAVIJALCI

- Maks. delovni tlak: 15 bar
- Pletena poliuretanska cev
- Temperaturno območje delovanja: -5 °C / +50 °C



1900S 8X10

019000080

Avtomatski navijalci za cevi

Plastično ohišje, odporni na udarce, zrak ali vodo

- Dolžina kabla 10 m



- Priključek za zrak: GAS 1/4"

183,00 € 79,80 €

1900M 8X15

019000085

Avtomatski navijalci za cevi

Plastično ohišje, odporni na udarce, zrak ali vodo

- Dolžina kabla 15 m
- Notranji Ø zračne cevi: 8x12 mm



- Priključek za zrak: GAS 1/4"

250,00 € 109,00 €

1900M 10X15

019000115

Avtomatski navijalci za cevi

Plastično ohišje, odporni na udarce, zrak ali vodo

- Dolžina kabla 15 m



- Priključek za zrak: GAS 3/8"

261,00 € 119,00 €

1900M 12X15

019000125

Avtomatski navijalci za cevi

Plastično ohišje, odporni na udarce, zrak ali vodo

- Dolžina kabla 15 m



- Priključek za zrak: GAS 1/2"

340,00 € 159,00 €

1547/C6

3 kg 015470006

Set izvlekačev za kroglčne ležaje

v pločevinasti škatli

Ležaji:

1547/1

6011-6014, 6206-6211, 6303-6308,

6403-6405

1547/2

6004-6010, 6200-6205, 6300-6304

- Hitra in varna ekstrakcija



420x185x60 mm

310,00 € 174,00 €

1545/C5M

2,4 kg 015450011

Izvlekač 1542/1 v kompletu s 5 nastavki

v pločevinasti škatli



265x180x45 mm

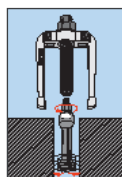

	A mm	C mm
1544/1	9÷12	0,80
1544/2	13÷17	1,15
1544/3	16÷21	1,70
1544/4	20÷25	1,65
1544/5	25÷30	2,00



602,00 € 342,00 €

1430/S5

014300105

5 delni set koničnih izvlekačev za poškodovane vijake

iz kaljenega jekla

M3÷M18

1430/1-1430/2-1430/3

1430/4-1430/5



110x150x40 mm

28,00 € 16,50 €

1500N

Univerzalni izvlekač z dvema nastavljujivima krakoma in blokirnim sistemom

- Za zunanjo in notranjo uporabo
- Premični kraki
- Blokada pomika kraka z ročico

	A min+max mm	L mm	L1 mm	● mm	A1 mm	015000600	€
1500N/0	18÷65	70	100	15	110	015000600	82,50 € 47,40 €
1500N/1	23÷70	100	130	17	130	015000601	86,00 € 49,40 €
1500N/2	23÷100	100	130	17	160	015000602	93,00 € 53,40 €
1500N/3	35÷140	150	190	20	230	015000603	155,00 € 89,60 €
1500N/4	35÷190	150	190	20	280	015000604	167,00 € 95,90 €
1500N/5	43÷250	205	295	27	360	015000605	321,00 € 184,00 €
1500N/6	43÷320	205	295	27	430	015000606	348,00 € 201,00 €

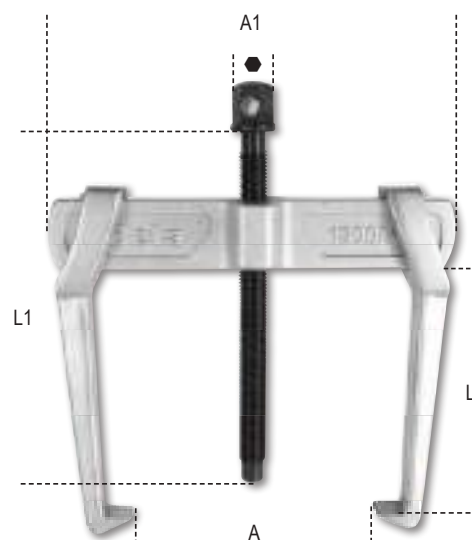



3027N HIDRAVLIČNA STISKALNICA S POMIČNIM BATOM

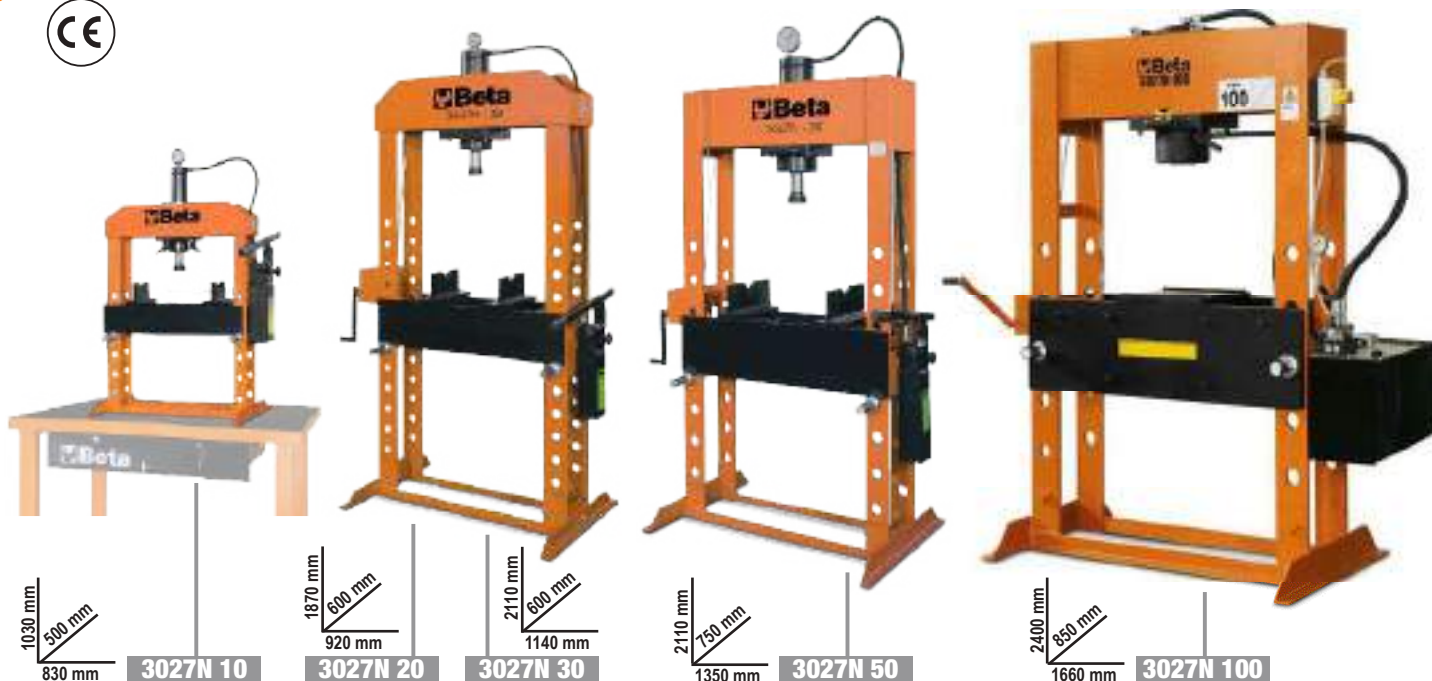

	kg		€
3027N 10	100	030270101	2.105,00 € - 1.029,00 €
3027N 20	130	030270102	2.910,00 € - 1.339,00 €
3027N 30	230	030270103	5.100,00 € - 2.369,00 €
3027N 50	350	030270105	7.110,00 € - 3.599,00 €
3027N 100	1100	030270110	21.920,00 € - 10.290,00 €

	3027N 10	3027N 20	3027N 30	3027N 50	3027N 100
Največja zmogljivost	10 t	20 t	30 t	50 t	100 t
Ročna črpalka	✓	✓	✓	✓	X
Premični bat	✓	✓	✓	✓	✓
Varovalo v primeru preobremenitve	✓	✓	✓	✓	✓
Merilec	✓	✓	✓	✓	✓
Komplet prizm v obliki črke V	✓	✓	✓	✓	✓
Vitel	X	X	✓	✓	✓

3025N 1,0

99 kg 030250110

Hidravlično dvigalo

- Maksimalna nosilnost: 1 tona
- 4 položaji nalaganja: 300-600-800-1000 kg
- Z ventilom za omejitev obremenitve in kromiranim stojalom
- Nadzorovana hitrost spuščanja
- Plastična kolesa
- Največja višina: 2420 mm



2.385,00 € 1.190,00 €

1889N

018890220

Podstavek za 200l sode

- Enostavno za premikanje z viličarjem ali ročnim paletnim vozičkom
- Podpornikov/podlag ni dovoljeno postavljati pod noben drug del
- V celoti prašno barvano z epoksi prahom za visoko odpornost proti kemikalijam



PROSTORNINA REZERVOARJA: 235 l

879,00 € 365,00 €

1498H

Multifunkcijski elektronski polnilec baterij

Elektronski polnilniki baterij 1498H: inovacija in tehnologija za profesionalce!

Opremljeni so z LCD-zasloni in 3-barvnimi LED-indikatorji ter se lahko uporabljajo z vsemi vrstami baterij.

- Osvetljen LCD-zaslon
- LED-dioda s 3 indikatorji intenzivnosti
- Polnjenje in vzdrževanje
- Zaščita proti zamenjavi polarnosti, kratkemu stiku, pregrevanjem, preobremenitvijo, previsoko temperaturo
- 9 stopenj polnjenja
- Plavajoči sistem
- Funkcija obnovitve izpraznjene baterije
- Držalo za akumulatorske sponke
- Nagibni pritrdilni kavelj
- Priložena oprema: kabel, akumulatorske sponke, priključni kabel z ušesci



IP65



		€
1498H/4A	014980204	165,00 € - 91,80 €
1498H/8A	014980208	203,00 € - 112,00 €
1498H/16A	014980216	299,00 € - 169,00 €
1498H/25A	014980225	319,00 € - 179,00 €

	1498H/4A	1498H/8A	1498H/16A	1498H/25A
Napajanje	230 V - 50/60 Hz	230 V - 50/60 Hz	230 V - 50/60 Hz	230 V - 50/60 Hz
Polnilni tok	1-4 A	2-8 A	4-16 A	6-24 A
Vrste baterij	Pb - GEL - Ca/Ca - AGM - Start/Stop - Lithium (LiFePO4)			
Zmogljivost polnjenja	5-80Ah (LiFePO4 1-80Ah)	10-160Ah (LiFePO4 2-160Ah)	20-360Ah (LiFePO4 4-360Ah)	30-550Ah (LiFePO4 6-550Ah)
Zmogljivost kapacitete	5-120Ah (LiFePO4 1-120Ah)	10-250Ah (LiFePO4 2-250Ah)	20-550Ah (LiFePO4 4-550Ah)	30-800Ah (LiFePO4 6-800Ah)
Napajanje (DC)	N/A	13.8V - 5A	13.8V - 12A	13.8V - 20A
Napetost	6-12V	12-24V	12-24V	12-24V
Stopnja zaščite	IP65		IP20	

1498PRO

Prenosni zaganjalec Pro

- Grafični zaslon z ampermetrom in prikazom stanja polnjenja
- Polnjenje preko samodejnega elektronskega napajalnika
- Polnjenje preko vtičnice za cigaretni vžigalnik
- Notranja zaščitna varovalka
- Priložen naramni pas
- Hermetično zaprt svinčev akumulator (AGM)

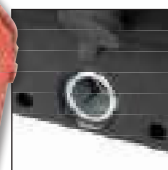

1498PRO/12

014980812

- Prenosni zaganjalec 12V Pro
- Za zagon vseh GT in ekonomičnih avtomobilov, 12 V, bencinskih ali dizelskih
- Zagonski tok: 3200A
- Kapaciteta akumulatorja: 25 Ah

780,00 € - 439,00 €

1498PRO/12-24

014980824

- Prenosni zaganjalec 12/24V Pro
- Za zagon vseh tipov vozil z 12V ali 24V akumulatorji
- Zagonski tok: 5000A 12V - 2500A 24V
- Kapaciteta akumulatorja: 2 x 20 Ah

1.400,00 € - 779,00 €

NOVO!

1498ULTRA

LITJEVA
TEHNOLOGIJA



KOMPAKTEN, LAHEK IN ZMOGLJIV OMOGOČA HITER ZAGON VOZIL. MIKROPROCESOR NAJNOVEJŠE GENERACIJE ZAGOTAVLJA POPOLNO ZAŠČITO PRED:



ZAMENJANO POLARITETO
KRATKIMI STIKI
PREOBREMENITVAMI
PREVISOKIMI TEMPERATURAMI



1498ULTRA/12

014980960

Prenosni litijev zaganjalec 12 V

Kompakten, lahek in zmogljiv, omogoča hiter zagon vozil s pogonskim tokom 5000 A. Zasnovan in razvit v podjetju Beta, je opremljen s celovito elektronsko zaščito, osvetljenim zaslonom, vtičnico USB-C za funkcijo prenosne baterije in visokozmogljivo LiFePO4.

- Obrat polaritete: 12 V
- Kratki stiki: 5000 A
- Preobremenitve: 2500 A
- Pregrevanje: 10000 mAh

850,00 € 499,00 €

1498ULTRA/12-24

014980970

Prenosni litijev zaganjalec 12 -24V

Kompakten, zmogljiv in najsodobnejši, je idealen partner za najzahtevnejše profesionalce: z največjo močjo 10000 A in kabli 25 mm² ta zaganjalnik zagotavlja visoko zmogljivost, ki je idealna tudi za najbolj izpraznjene akumulatorje in najtežje izzive.

- Obrat polaritete: 12-24 V
- Kratki stiki: 10000 A (12 V) / 5000 A (24 V)
- Preobremenitve: 5000 A (12 V) / 2500 A (24 V)
- Pregrevanje: 2 × 10000 mAh

1.500,00 € 829,00 €

1498EL

Prenosni zaganjalec

- Polnjenje prek samodejnega elektronskega napajalnika
- Polnjenje prek vtičnice za vžigalnik
- Notranja varovalka
- LED indikator stanja polnjenja baterije
- Priložen naramni trak
- Svinčene baterije s trdim elektrolitom (AGM)



1498EL/12

014980712

Prenosni zaganjalec za 12V

- Zagonski tok: 1800 A
- Kapaciteta akumulatorja: 22 Ah

510,00 € 299,00 €

1498EL/12-24

014980724

Prenosni zaganjalec za 12/24V gospodarska vozila

- Zagonski tok: 3600A 12V - 1800A 24V
- Kapaciteta akumulatorja: 2x 22 Ah

980,00 € 569,00 €

1498TB/12-24N

014980402

Prenosni tester z printerjem

- Omogoča testiranje naslednjih komponent: akumulator, alternator, zaganjač in celoten sistem
- Zaščita pred zamenjavo polov (obratno polariteto)
- Opremljen s programsko opremo za povezavo naprave z osebnim računalnikom (PC)
- Osvetljen zaslon
- Kompaktno ohišje, odporno na udarce
- Programska oprema v 9 jezikih
- Uporaba: 12V in 24V akumulatorji
- Delovno območje: 100-2000 CCA
- Referenčni standardi: CCA, SAE, DIN, EN, IEC, JIS, MCA, GB, BCI, CA
- Podprti tipi akumulatorjev: PB, WET, GEL, AGM, AGM FLAT, EFB, SLI
- Voltmeter: 9 V - 30 V
- Dolžina kabla: 1800 mm
- Podprti jeziki: italijanščina, angleščina, francoščina, nemščina, španščina, poljščina, nizozemščina, madžarščina, portugalščina
- Priložena oprema: USB-kabel, 3 zvitki papirja za tiskalnik



381,00 € 218,00 €



1498BC/12

014980040

12V večnamenski prenosni zaganjalec

Funkcija za zaščito pred zamenjavo polaritete, kratkega stika, prevelikega toka, prenapoljenosti in pregrevanja

Komplet vključuje:

- Zaščitno torbico
- Kabel z zagonskimi sponkami
- USB izhode za polnjenje elektronske naprave
- LED indikator napoljenosti baterije
- Kabel USB in USB-C
- Omrežni polnilec
- Večnamensko LED svetilko

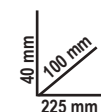

Začetni tok	600A
Max. trenutni tok	1500A
Tip baterije	4 cells LifePo4
Kapaciteta baterije	25000mAh

361,00 € 199,00 €

1497/C94

014970300

94 delni komplet testnih konektorjev

Komplet vključuje:

- 2 T-konektorski hitri sponki
- 2 potenciometra
- 2 indikatorski lučki
- 2 SRS konektorja
- 2 krokodilski sponki
- 2 testni konici
- 2 votlici
- 2 merilna adapterja
- 4 banana konektorji
- 48 izoliranih kabelskih kontaktov 0.6÷6 mm
- 24 izoliranih kabelskih kontaktov 1.6÷3.9 mm



430x390x100 mm

434,00 € 245,00 €

1497/C23

014970200

23 delni komplet orodij za električne konektorje



440x250x70 mm

246,00 € 143,00 €

1760DGT

01760005

Digitalni avtomobilski multimeter

TEHNIČNI PODATKI:

- RPM (tachometer): za 2 in 4 cilindrske motorje
- RPM4 600 - 4000 RPM
- RPM4 600 - 12000 RPM (x10 RPM)
- RPM2/DIS 300 - 4000 RPM
- RPM2/DIS 300 - 6000 RPM (x10 RPM)
- DC napetost: 400mV-4/40/400/1000V
- AC napetost: 4/40/400/700V
- DC enosmerni tok: 40/400mA-4/20A
- AC tok: 40/400mA-4/20A
- Upornost: 400Ω-4/40/400kΩ-4/40MΩ
- Kapaciteta: 40/400nF-4/40/100μF
- Frekvenca: 5/50/500Hz-50/500-10MHz
- Delovni cikel: 0.1% - 99.9%
- Amplituda impulza: 1 - 10ms
- Test diode: Testni tok 0.3mA
- Zaslona: 4-mestni LCD z visokim kontrastom in osvetljenim ozadjem
- Prenapetost: Kategorija II 1000V
- Samodejni izklop: 30 minut
- Napajanje: 1 9V baterija (priložena)
- Torbica iz mehkega blaga (priložena)
- Navodila za uporabo



294,00 € 144,00 €

1760B

01760012

Digitalni multimeter

MERLJIVI PARAMETRI:

- DC napetost: 200 mV-2/20/200/1000
- AC napetost: 2-20/200/700VDC
- DC tok: 2/20/200 mA-20 AAC
- AC tok: 2/200 mA- 20 A
- Upornost: 200Ω - 2/20/200 kΩ - 2/20 MΩ
- Kapaciteta: 2/20/200 nF - 2/200 μF
- Temperatura: -20° + 1000°C/ -4 °F ~ +2000°F
- Frekvenca: 20kHz
- Napajanje: 1 9V baterija (priložena)



189,50 € 99,00 €

1760PA/AC-DC



01760000

Ampermeter klešče z digitalnim multimetrom

MERLJIVI PARAMETRI:

- DC napetost: 0.1mV ÷ 600V
- AC napetost: 0.1mV ÷ 600V
- DC tok: 0.01A ÷ 1000A
- AC tok: 0.01A ÷ 1000A
- Upornost: 0.1Ω ÷ 40MΩ
- Kapaciteta: 0.001nF ÷ 40 μF
- Frekvenca: 0.001kHz ÷ 4kHz
- Temperatura: -40°C ÷ 1000 °C
- -40°F ÷ 1832°F



1000 A



363,00 € 205,00 €

1760/IR500

017600350

Digitalni infrardeči termometer z dvojnimi laserji

TEHNIČNI PODATKI:

- Merilno območje: -50 ÷ 500 °C (-22 a 932 °F)
- Ločljivost zaslona: 0,1
- Emisivnost: nastavljiva 0,1 ÷ 1
- Natančnost: -50 a 20°C (+/- 3°C); 20 ÷ 500°C (+/-2% o 2°C)
- Optična ločljivost (D:S): 12:1
- Samodejni izklop: po približno 10 s
- Delovna temperatura: 0 ÷ 50°C
- Temperatura skladiščenja: -20 ÷ 60°C
- Napajanje: 1 baterija 9 V



500 °C



174,50 € 98,50 €

1464CBD/N

014640301

Komplet adapterjev za testiranje kompresije pri bencinskih in dizelskih motorjih s testerjem 1464T in 1464T/N

Omogoča povezavo z motorjem za testiranje kompresije bencina in dizla s testerjem 1464T in 1464T/N

KOMPLET VKLJUČUJE:

- 8 slepih svečk z vgrajenimi nepovratnimi ventili
- 44 slepih žarilnih svečk z vgrajenimi nepovratnimi ventili
- Nastavljiv univerzalni navidezni injektor za avtomobile, tovornjake, ladijske motorje in kmetijske stroje
- 90° adapter za sprostitev tlaka, ventil in povezovalna cev
- Tester 1464T v kovčku

1464T/N ✓

510x410x140 mm



763,00 € 449,00 €

NOVO!

1464T/N

Digitalni tester tlaka in kompresije

- Velik digitalni zaslon z osvetlitvijo ozadja
- Polnilna litij-polimerna baterija (Li-Po)
- Opremljen s senzorjem do 80 barov (za nizek tlak in kompresijo)
- Povezava preko brezžičnega senzorja (brez kablov)
- Posodobitve: Notranjo programsko opremo je mogoče posodobiti preko Wi-Fi povezave
- Zaslon: Rezultati meritev so prikazani na 8-palčnem zaslonu na dotik
- Ohišje, odporno na udarce (shockproof)
- Prikaz podatkov: Odvisno od izbranega testa se podatki izpišejo grafično (v obliki diagrama) ali številčno
- Namenjeno uporabi v kombinaciji s kompleti 1464 za testiranje tlaka in kompresije motorja

Betin digitalni tester 1464T se uporablja za merjenje številnih parametrov v avtomobilski industriji. Opremljen je s senzorjem tlaka do 80 barov, ki omogoča:

- Testiranje tlaka in kompresije pri bencinskih in dizelskih motorjih
- Merjenje tlaka olja
- Preverjanje nizkotlačnega kroga vbrizgalnega sistema (Common Rail)
- Izvajanje številnih drugih testov na motornih sistemih

1464APD

014640100

Komplet za testiranje tlaka v dizelskih motorjih za uporabo z napravama 1464T in 1464T/N

Ta oprema omogoča povezavo med visokotlačno črpalko in skupnim vodom (rampo) za preverjanje tlaka v sistemu Common Rail.

VSEBINA KOMPLETA:

- Set visokotlačnih gibkih cevi
- Priključki (fitingi)
- Senzor do 2.000 barov (za merjenje ekstremno visokih tlakov vbrizga)
- Nabor nadomestnih (dummy) regulatorjev (za simulacijo delovanja)
- Nabor čepov za gorivne priključke injektorjev (za zapiranje krogotoka med testiranjem)

1464T/N ✓

VELIKOSTI CEVI:

- T12X12-M1.5
- T12x14-M1.5
- T12x16-M1.5
- T12-M1.5
- Priporočljivo za regulatorje tlaka Bosch, Delphi, Denso in Siemens



510x415x130 mm

979,00 € 570,00 €

014640090

TEHNIČNI PODATKI:

- Zaslon: 8"
- Ločljivost: 800 x 840 slikovnih pik
- Procesor: Dvojedni 240 MHz
- Notranji pomnilnik: 32 MB
- Programska oprema: 32-bitna



1.051,00 € 609,00 €

1464BP

014640200

Komplet za testiranje nizkega tlaka za uporabo z napravama 1464T in 1464T/N

Zagotovite optimalne meritve s kompletom nizkotlačnih adapterjev: učinkovitost in dolgotrajno delovanje vašega motorja. Hitri priključki, priključeni na tester 1464T/N, omogočajo hitro testiranje nizkega tlaka goriva v dizelskih in bencinskih motorjih ter tlaka AdBlue® in TDI.

1464T/N ✓

510x415x130 mm



515,00 € 299,00 €

1464PO

014640270

Komplet za testiranje tlaka olja za uporabo z napravama 1464T in 1464T/N

KOMPLET VKLJUČUJE:

- 10 priključkov za tlak motornega olja
- 4 priključki za turbo tlak
- Priključek 90°
- Gumijasti podaljšek s hitro spojko

1464T/N ✓

350x290x90 mm



226,50 € 137,00 €

1464APB

014640500

Set za testiranje visokotlačnega sistema pri bencinskih motorjih FSI za uporabo z napravama 1464T in 1464T/N

- Priložen je 200-barski senzor in priključki

1464T/N ✓

240x210x50 mm



427,00 € 199,00 €

1464FAP

014640610

Komplet za testiranje tlaka v dizelskim motorjih za uporabo z napravama 1464T in 1464T/N

KOMPLET VKLJUČUJE:

- Senzor 500 mbar
- Adapter 8 mm s hitro spojko in T-spojko
- 3 m dolg kabel RJ45

1464T/N ✓

TEHNIČNI PODATKI:

- Vakuumski test: 0÷500 mbar
- Ločljivost: 1 mbar

212,00 € 108,00 €

240x210x50 mm



1464PT

014640550

Komplet za testiranje turbo tlaka za uporabo z napravama 1464T in 1464T/N

- Senzor + povezovalni kabel

TEHNIČNI PODATKI:

- Vakuumski test: 0÷3 bar
- Ločljivost: 1 mba

1464T/N ✓

240x210x50 mm



187,00 € 92,00 €

1464VD

014640570

Komplet za testiranje turbo tlaka za uporabo z napravama 1464T in 1464T/N

Za merjenje in shranjevanje najvišje vrednosti vakuuma.

KOMPLET VKLJUČUJE:

- Senzor 800 mbar
- Adapterja 6 in 8 mm
- 3 m dolg kabel RJ45

1464T/N ✓

TEHNIČNI PODATKI:

- Vakuumski test: 0÷800 mbar
- Ločljivost: 1 mbar

212,00 € 112,00 €

240x210x50 mm



961N

009610030

Elektronski videoskop s prilagodljivo, vrtljivo sondo

494,00 € **285,00 €**

- TFT LCD zaslon velikosti 5"
- Podpira SD kartice
- Snemanje videoposnetkov in slik
- 4 LED lučke
- Napajanje prek USB priključka (vgrajena baterija)
- Vrtljiva sonda
- Visoka ločljivost

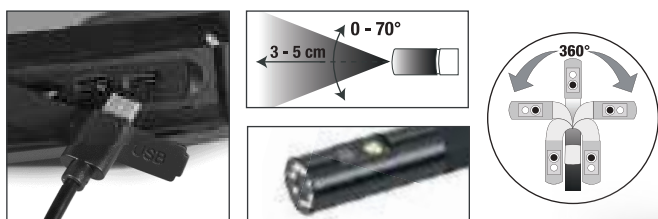

Odkrijte videoskop 961N, vaš vsestranski partner za vsa dela! Zahvaljujoč sondi, ki se lahko vrti za 360°, in dvojni osvetlitvi kamere je doseganje najbolj nedostopnih mest lažje kot kadarkoli prej. Napake in težave lahko odkrijete enostavno in natančno. Z novim TFT LCD zaslonom velikosti 5" in izjemno ločljivostjo (1920x1080) boste uživali v ostrih, svetlih slikah in videih kot še nikoli doslej. Izberite videoskop 961N za kakovost brez kompromisov.

Multifunkcijski voziček

- Lahko se uporablja kot mobilna delovna postaja za diagnostična orodja, prenosne računalnike, testerje, polnilnike baterij
- Struktura iz pločevine za stabilnost in trdnost
- Ergonomski ročaj
- 2 fiksni zadnji kolesi Ø 160 mm
- 2 vrtljivi sprednji kolesi Ø 125 mm (ena z zavoro)

Odlagalni površini na dveh ravneh



Snemljiv predal za mini tipkovnico



1 držalo za papir



2 praktični stranski posodici



4 stranski koluti za kable (iz plastike)

Centralne police z nastavljivim položajem in s fiksno spodnjo polico

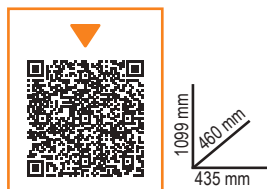

CA49-G

42 kg 049000112

Multifunkcijski voziček z vratci (prazen)

949,00 € **499,00 €**

CX49-G

40 kg 049000102

Multifunkcijski voziček (prazen)

845,00 € **449,00 €**

CB52-O

Voziček z odtokom za tekočine

Nagnjena površina in odtočne odprtine omogočajo odtekanje tekočin v zbirno posodo.

OPREMA:

- 4 vrtljiva kolesa, od tega 2 z zavoro
- Predal za orodje
- Snemljiva zbirna posoda iz PE materiala s prostornino 7 litrov
- 2 polici



60 kg

052000201

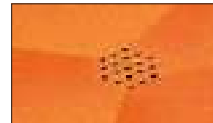
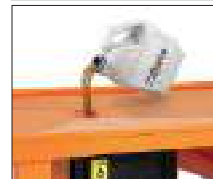

815,00 € 449,00 €

1877

018770008

Naprava za izpust olja z 90 literskim zbiralnikom na kolesih

- Nivojski indikator
- Velik lij prostornine 12 l
- Pnevmatško praznjenje rezervoarja s cevjo dolžine 1,8 m
- Pladenj za orodje



771,00 € 449,00 €

1877A

018770080

Naprava za izpust olja in vakumski čistilec z 90 literskim zbiralnikom na kolesih

- Volumen prozorne posode: 9,5 l
- Dolžina sesalne cevi: 1,8 m

Vključuje:

- 1 toga cev Ø 5x700 mm
- 1 fleksibilna cev Ø 5x700 mm
- 1 toga cev Ø 6x600 mm
- 1 fleksibilna cev Ø 6x700 mm
- 1 fleksibilna cev Ø 7x700 mm
- 1 fleksibilna cev Ø 8x700 mm
- Adapterji za VW, BMW, CITROËN, MERCEDES



1.365,00 € 779,00 €

1756G

017560615

Prostornina pištole za dizelsko olje: 1,5 l



VSEBINA KOMPLETA:

- 2 cevi z ženskim hitrim priključkom za povezavo dizelskih cevi
- 2 moška hitra kovinska priključka
- 1 stožčasti adapter za gumijaste cevi

132,00 € 75,00 €

1756V

017560504

Sesalna pištola za olje, 200 ml iz polipropilena

- Za pretakanje olja in zavorne tekočine
- Delovna temperatura: +0 °C do +50 °C
- Ni primerna za goriva in vnetljive tekočine
- Minimalna uporabna viskoznost olja: nižja od SAE30



43,00 € 25,00 €

1756D

017560515

Sesalna pištola, 1,5 l, iz polipropilena

- Dvojno tesnilo NBR
- Delovna temperatura: +0--+50 °C
- NI primerno za gorivo



86,00 € 49,00 €

1880

018800001

Ročna črpalka za oljne sode

- Za olje
- Ne uporabljajte z vodnimi tekočinami, kislimi topili, dizelskim oljem, bencinom in podobnim
- Komplet s priključkom za sod teleskopsko cevjo in izlivnim nastavkom
- Za uporabo s 60, 100 in 200 l sodi



63,00 € 37,50 €

1758B

017580030

Nepovratni lij s hitrimi priklopi

Posebej primeren za avtomobile skupine VAG

39,50 € 23,40 €

NEPOVRATNO

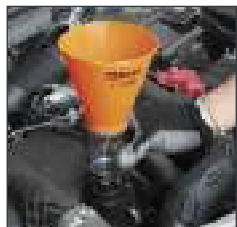

1482SN

014820110

Gibljive klešče za hitre spojke na ceveh za gorivo

65,50 € 38,00 €



L mm
260

1488

Oljni filter z dvojno verigo

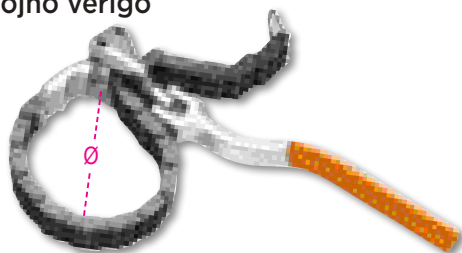

	Ø mm	014880001	101,00 € 50,00 €
1488	60÷110	014880001	101,00 € 50,00 €
1488L	60÷160	014880050	110,50 € 56,50 €

1490

Oljni filter

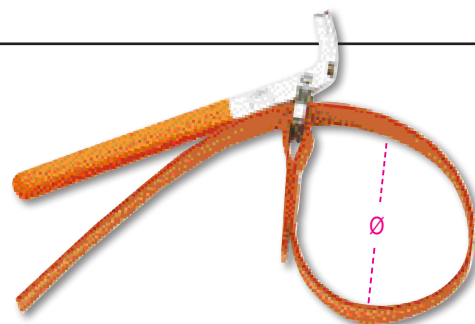

	Ø max mm	014900001	40,00 € 19,50 €
1490/1	160	014900001	40,00 € 19,50 €
1490/2	240	014900002	43,50 € 21,80 €

1488/1

014880010

Ključ za oljni filter s tanko dvojno verigo

117,00 € 49,90 €

12"

Ø mm
60÷110

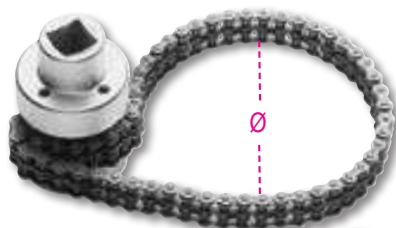

1491

014910001

Nastavljiv oljni filter

52,00 € 25,70 €

Ø mm
65÷110

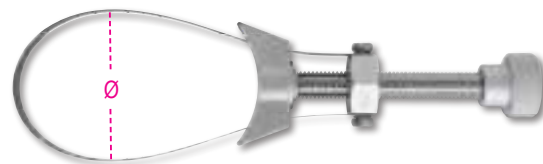

1493/C30

014930000

28 delni set ključev za oljni filter

295,00 € 142,00 €

Velikosti vključene v kompletu (Ø mm / št. strani) 1493:

- 65/14 - 68/14 -
- 73/14 - 74/15 - 76/15 -
- 75.77/15 - 76/14 - 76/8 -
- 78/15 - 80/15 - 82/15 -
- 86/16 - 90/15 - 92/10 -
- 93/15 - 95/15 - 100/15 -
- 106/15 - 108/15



530x400x110 mm

1493PF (Purflux)
66/6 - 76/12 - 76/30 - 86/18
93/36 - 93/45 - 96/18 - 108/18

Vključuje 1 nastavljiv ključ za oljni filter
Ø 65÷120 mm
Ø 65÷120 mm

1852R1750/N

018520176

Prenosni indukcijski grelec

TEHNIČNI PODATKI:

- Napajanje: 230V AC, 50/60 Hz
- Vhodni tok: max. 7,5A
- Moč: max. 1.75 kW

PREDNOSTI:

- Prihranek časa: hitro, izjemno natančno gretje
- Požarna varnost: maksimalna vrednost, brez uporabe plamena
- Funkcionalnost: različni nastavki omogočajo vsestransko uporabo

PODROČJA UPORABE:

- Avtomobilna industrija
- Industrijsko vzdrževanje
- Aeronavtična industrija
- Ladjedelniška industrija
- Petrokemična industrija

STANDARDNA OPREMA:

- Grelni nastavki premera 19 in 26 mm, za matice
- 1 raven nastavek za gretje površin
- 1 fleksibilen nastavek dolžine 800 mm
- Plastičen kovček



480x370x130 mm

1.615,00 € **899,00 €**

NOVA TULJAVA DODANA V OHIŠJE



Kontaktna tuljava	
Grelni nastavki premera 19 in 26 mm, za matice	
Raven nastavek za gretje površin	
Fleksibilen nastavek dolžine 800 mm	

NOVO!

1852RL3700

018520370

Prenosni indukcijski grelec, 3,7 kW s hladilno tekočino

Prenosni indukcijski grelec s tekočinskim hlajenjem je idealna rešitev za hitro in učinkovito segrevanje feromagnetnih in prevodnih materialov. 2 m dolg induktor zagotavlja izjemno vsestranskost in zadosti različnim delovnim zahtevam.

PREDNOSTI:

- Požarna varnost: ne povzroča plamenov, maksimalna varnost
- Funkcionalen: uporaba z eno roko, tuljave pa je mogoče enostavno zamenjati

PODROČJA UPORABE:

- Avtomobilna industrija
- Avtomehanika/popravilo vozil
- Železniška in pomorska industrija
- Ogrevanje in cevovodi
- Splošno vzdrževanje



210 mm
200 mm
440 mm

TEHNIČNI PODATKI:

- Napajanje: 230V AC, 50/60 Hz
- Vhodni tok: max. 16 A
- Moč: max. 2400 W

5.780,00 € **2.599,00 €**

1852RL-S/DR

018520551

Wheel nut coils

750,00 € **379,00 €**



NOVO!

960VTC

2,3 kg

009600261

Tester za kontrolo puščanja cilindrov pri bencinskih motorjih

Cilinder napolnimo s stisnjenim zrakom in s pomočjo manometra preverimo puščanje.

304,00 € **175,00 €**



373x295x70,6 mm



960KC-M8/M9/M10

Komplet orodja za odstranjevanje polomljenih ali poškodovanih predogrevanih svečk



2,3 kg 009600801

478,00 € 275,00 €

**ZA SVEČKE
Z NAVOJEM
M8-M9-M10**

380x290x50 mm

1759HD/3

Orodje za polnjenje in kontrolo tesnjenja hladilnega sistema

Omogoča hitro polnjenje hladilnega sistema brez zračnih mehurčkov, omogoča kontrolo puščanja na hladilnem sistemu (ventil, spoji, črpalka, hladilnik) pod pritiskom.



6,5 kg 017590063

626,00 € 308,00 €

600x500x140 mm

960KPC

1/4"

Pnevmatska pištola z regulacijo moči za odvijanje predogrevalnih svečk

- Pnevmatska pištola z regulacijo moči in posebnimi nastavki predogrevalnih svečk omogoča odvijanje svečk brez poškodb
- 5 posebnih podaljškov natičnih ključev 1/4" za svečke: 8-9-10-11-12 mm, 2 podaljška
- 4 stopnje moči: 10-20-30-40 Nm
- Obračanje smeri vrtenja v levo in desno smer



2,8 kg 009600780

344,00 € 199,00 €



420x185x60 mm

1884

Naprava za polnjenje olja v ročne in avtomatske menjalnike ter diferenciale

- Komplet 12-ih adapterjev:
- Z nepovratnim ventilom
- Pretok: 70 cc
- Prostornina rezervoarja: 7,5 l
- Maksimalna viskoznost olja: SAE 140



018840010

528,00 € 308,00 €

12 ADAPTORS

FORD	AT-101
UNIVERSAL (Bmw, Honda, Nissan...)	AT-102
VW-AUDI	AT-103
VW-AUDI-PORSCHE	AT-104
VW-AUDI-MINI COOPER	AT-105
MERCEDES	AT-106
DSG	AT-107
VW-AUDI CVT	AT-108
VOLVO	AT-109
TOYOTA-LEXUS	AT-110
SKODA	AT-111
VW Passat/Tiguan <2007	AT-112



1895
Ultrasonična čistilna posoda s funkcijo odplinjevanja

- Z ogrevanjem tekočine in ultrazvočnim delovanjem učinkovito čisti rezervnih delov, kovinskih delov (injektorji, uplinjači, ventili itd.)
- Digitalni zaslon z regulacijo temperature in časa pranja
- Dve funkciji pranja: "mehka" in "normalna"
- Za običajno čiščenje zadostuje uporaba vode pri temperaturi 50/60°C
- Za bolj temeljito čiščenje: uporaba detergentov (kot npr. Arexons Fulcron Extra), ki se ne penijo in so namenjeni posebej uporabi v ultrazvočnih posodah
- Funkcija razplinjevanja pospeši sproščanje zraka skozi ves volumen rezervoarja, kar poveča učinkovitost ultrazvoka



1895 157

1895 6

018950060

Ultrasonična čistilna posoda 6 l

 528,00 € **308,00 €**
1895 27

018950270

Ultrasonična čistilna posoda 27 l

 1.690,00 € **969,00 €**
1895 13

018950130

Ultrasonična čistilna posoda 13 l

 1.215,00 € **689,00 €**
1895 157

018950357

Ultrasonična čistilna posoda 157 l

 7.780,00 € **4.119,00 €**
1895 6 1895 13 1895 27 1895 157

Prostornina posode	6 litrov	13 litrov	27 litrov	157 litrov
Odočni ventil	✓	✓	✓	✓
Moč	150 Watt	300 Watt	500 Watt	2160 Watt
Grelna moč	300 Watt	400 Watt	500 Watt	5000 Watt
Temperaturno območje	0÷80 °C	0÷80 °C	0÷80 °C	30÷110 °C
Čas čiščenja	0-99 minut	0-99 minut	0-99 minut	0-59 minut
Frekvenca	40 kHz	40 kHz	40 kHz	28 kHz - 40 kHz
Priključna napetost	220/230V	220/230V	220/230V	220/380V
Dimenzije	330x180x310 mm	350x325x320 mm	530x330x380 mm	840x640x750 mm
Dimenzije rezervoarja	300x155x150 mm	325x235x145 mm	500x300x200 mm	700x500x450 mm

1471M/C22

014710101

Pnevmatsko orodje za zavorne bate z dodatki

 336,00 € **177,00 €**

- Avtomatska roka
- Stisk: 150 kg
- Delovni tlak: 5÷8 bar

350x310x85 mm

1467

014670001

Odsesovalec zavorne tekočine

 376,00 € **173,00 €**

 Tlak: min. 5 bar,
max 11,5 bar

1467LF/2

15 kg 014670099

Električni instrument za menjavo zavorne tekočine

- Omogoča hitro zamenjavo zavorne tekočine
- Največja prostornina rezervoarja: 20 litrov
- Delovni tlak: 0,4÷3,5 bar
- Napajanje: 230V

Dobavljivo z:

- Posodo za zbiranje zavornega olja
- Standardnim pokrovčkom E20

CE "PULZNI EFEKT"

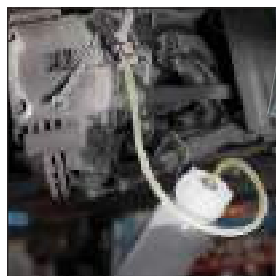

1.960,00 € 1.049,00 €



3009

030090001

Kolesna dvigalka za avtomobile

- 4 nagibni valji
- Širina valjev: 200 mm
- Za kolesa širine do 240 mm
- Kolesca iz Vulkollana z ležaji

Idealno za:

- Nakladanje poškodovanih vozil
- Avtomehanične delavnice
- Premikanje avtomobilov v razstavnih prostorih

kg 550



466,00 € 265,00 €

1949GPA

019490018

Pištopa za polnjenje pnevmatik

- Funkcija razbremenitve tlaka
- Funkcija merjenja tlaka



118,50 € 49,90 €

1949DGT/2

019490021

Digitalna naprava za polnjenje pnevmatik

- 4 merske enote: bar/psi/kpa/kgf
- Osvetljen LCD zaslon
- Ločljivost: 0,05 bar
- Samodejni izklop po 1,5 minutah



141,50 € 59,90 €

1768

017680010

Aluminijasta zložljiva ploščad

kg 200



PREVLEČENA POVRŠINA IZ NEDRSEČEGA MATERIALA



L mm	L1 mm	H mm
960	300	475

207,50 € 119,00 €

3035

30 kg 030350100

Voziček za pnevmatike

- Za enostaven prevoz pnevmatik s premerom do 980 mm
- Močan okvir omogoča rokovanje s pnevmatikami brez fizičnega prenašanja teže
- Lahko se uporablja tudi kot delovna površina, če se zaklene v vodoravni položaj
- 2 kolesi Ø 260 mm
- 2 kolesi Ø 125 mm
- Največja transportna višina: 1,60 m
- Največja nosilnost: 200 kg
- Vilice je mogoče nastaviti v 2 položaja:
 - prvi položaj: največja odprtina 880 mm
 - drugi položaj: največja odprtina 980 mm



1.061,00 € 569,00 €

1567

015670001

Vzvod za demontažo zglobov in blažilcev

En sam operater lahko ročico nastavi brez napora in nadaljuje z demontažo



367,00 € 175,00 €

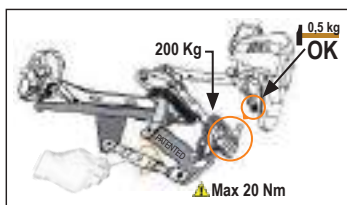
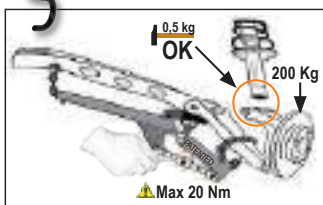

1550U

015500010

Pnevmatsko orodje za demontažo vzmeti za avtomobile, terenska in gospodarska vozila

- Univerzalni zgornji prijemalni sistem
- Aktivni varnostni sistem na vzmeti
- Zaščitna rešetka za celotne naprave
- Z dvema spodnjima nosilcema za premere 78-205 mm
- Maksimalni potisk: 2 tone (10 bar) - 1,6 tone (8 bar) - 1,2 tone (6 bar)
- Hod vzmeti: 335 mm

3.250,00 € 1.799,00 €



MAKSIMALNI POTISK 2 TONI (10 BAR)

1670 mm
610 mm
825 mm

1365/K13

33 kg 013650013

Hidraulična ročna črpalka, 10 t, s kompletom orodja za popravilo karoserije

866,00 € 495,00 €

Set vsebuje:

- Črpalka 10 t; 1,5 m dolga cev, 1/2" priključek
- Bat
- Krilna odpiralna čeljust zmogljivosti: 500 kg
- Plošča 150 x 90 mm L plošča, 50 x 50 mm
- 4-točkovno točkalo, okroglo točkalo Ø 50 mm
- Nezaobljeno točkalo 43 mm
- Podaljški treh dolžin: 240 mm, 450 mm, 475 mm



23 kg
900x420x180 mm

1366SH

013660400

Multifunkcijski električni varilec za popravilo karoserije

- Mikroprocesor za upravljanje varilnih parametrov
- Kontaktni in ročni zagon cikla varjenja
- Funkcija samodejne nastavitve časa točkovnega varjenja
- Priložena pištola za hitro spojko in 2,2 m dolg ozemljitveni kabel



2.185,00 € 1.199,00 €

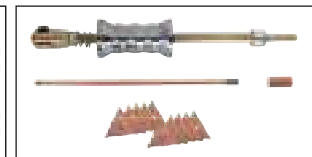

Napajanje	230V
50% moč	2.5 KVA
Maksimalna moč	13 KVA
Amp izhod	2850 (2%) A
Maks. izhod Amp	3200 A

2254K

022540101

Zaščita za sedež, volan in ročico menjalnika
Za večkratno uporabo



32,00 € 18,50 €

2254F

022540150

Zaščita sprednjega dela vozila



Omogoča zaščito sprednjega dela vozila, pri čemer pušča odprtine za žaromete in hladilnik.

95,00 € 51,00 €

1766

017660001

Držalo za avtostekla

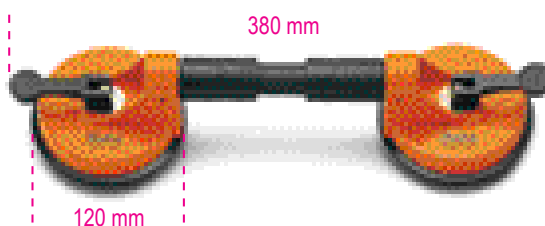

133,00 € 70,00 €

1479

014790001

Orodje za odstranjevanje zatičev



28,00 € 15,40 €

1874 50

018740050

Sesalnik za suho in mokro sesanje, 50 l, rezervoar iz nerjavečega jekla

- Dvostopenjski by-pass motor
- Napetost: 220/240 V
- Frekvenca: 50/60 Hz
- Največja moč: 1350 W
- Pretok zraka: 55 l/sek.
- Največja sesalna moč: 240 mbar
- Največja prostornina rezervoarja: 50 l, iz nerjavečega jekla
- Zvočne emisije: <63 dB(A)
- Dolžina kabla: 6 m
- Voziček za dodatke

FILTRIRNI SISTEMI:

- 1 filtrirna vrečka iz papirja
- 1 površinski kartušni filter, 5200 cm², nazivna filtracija 12 µm
- 1 filter proti penjenju PPI 45/PPI 30

STANDARDNI PRIBOR Ø 45 MM:

- 1 rebrasta cev z ergonomskim ročajem
- 2 podaljški iz nerjavečega jekla
- 1 industrijski nastavek s krtačo
- 1 industrijski nastavek za preproge
- 1 industrijski nastavek s cevmi za sesanje tekočin
- 1 ploščata šoba



949,00 € 499,00 €

1898/C

018980940

Pršilnik na kolesih, 25 l

- Dvojna funkcija: pršenje in penjenje
- Posoda iz barvanega jekla
- Šoba iz nerjavečega jekla
- Cev proti zvijanju
- Manometer za tlak v posodi
- Kazalnik nivoja tekočine v posodi

TEHNIČNI PODATKI:

- Prostornina posode: 25 l
- Dolžina dovodne cevi: 5 m
- Največji delovni tlak: 4-5 bar
- Dolžina šobe: 0,65 m
- Največji tlak v posodi: 8 bar



268,00 € 163,00 €

1479/B27

014790407

Komplet 27 najlonskih orodij za odstranjevanje zatičev ter delo s plastiko in tesnili z možnostjo obešanja



86,50 € 46,00 €

2250-O

022500011

Vrteči stolček z vrtečim pladnjem za odlaganje orodja

- Okrogel vrtljiv sedež z nastavitvijo višine preko plinskega bata (410-530 mm)
- 2 pladnja za orodje, eden od njih je navpično nastavljiv
- 5 vrtljivih koles



118,50 € 69,00 €

3002

7,7 kg

030020001

Voziček

- Jeklena konstrukcija
- Oblazinjena PVC prevleka
- Možnost hitre menjave položaja: ležalnik ali sedež



125,00 € 72,00 €

3029/2T

030290020

Nizka hidravlična dvigalka s 4 kolesi

- Pedal omogoča hitro približanje
- Jeklena konstrukcija in najlonska kolesa



H min-Max mm	L mm	L1 mm
75÷500	720	290



2 t



~~462,00 €~~ 265,00 €

3029L/2T

030290120

Dolga in nizka hidravlična dvigalka s 4 kolesi

- Omogoča delo z nižjimi vozili
- Nadzorovana hitrost spusta
- Pedal omogoča hitro približanje
- Najlonska kolesa



H min-Max mm	L mm	L1 mm
75÷520	930	295



2 t



~~536,00 €~~ 305,00 €

3033E/3T

030330130

Hidravlična dvigalka 3 t

- Nadzorovana hitrost spusta
- Poliamidna kolesa



H min-Max mm	L mm	L1 mm
95÷515	700	370



3 t



~~432,00 €~~ 268,00 €

3030/2T

030300020

Hidravlična dvigalka s 6 kolesi

- Odlično manevriranje na neravnih površinah kovčkom
- Sprednja nagibna kolesa iz plastičnega materiala (PTFE)
- Pedal omogoča hitro približevanje



H min-Max mm	L mm	L1 mm
85÷520	860	400



2 t

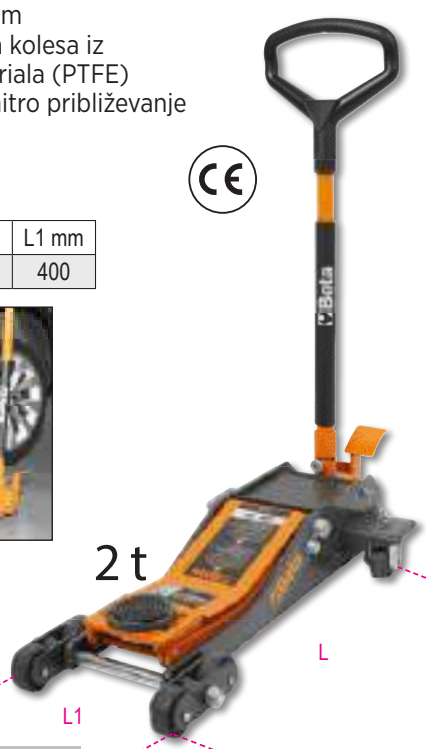

~~880,00 €~~ 499,00 €

3029AL/1,5T

15 kg

030290015

Aluminijasta hidravlična dvigalka, 1,5 t

- Maksimalna teža: 15 kg
- Nosilnost: 1,5 t
- Hidravlična dvigalka za najbolj kritične in nepričakovane situacije reševalne akcije



H min-Max mm	L mm	L1 mm
76÷355	550	240



PRILOŽENA
TRANSPORTNA
TORBA

1,5 t



~~453,00 €~~ 199,00 €

3030H/2T

030300220

Hidravlična dvigalka s 6 kolesi za višje dvige

- Primerna za uporabo na vozilih, ki so dvignjena
- Nadzorovana hitrost spusta
- Pedal za upravljanje
- Poliamidna kolesa



H min-Max mm	L mm	L1 mm
85÷780	1010	300



2 t



736,00 € 419,00 €

3065/40-20T

030650200

Zračno-hidravlična dvigalka, 40/20 ton

- Primerno za uporabo na težkih vozilih
- Funkcionalno in enostavno za upravljanje, primerno tudi za prevoz v mobilnih delavnicah
- Samodejna vrnitev bata
- Dva spustna ventila z nadzorom hitrosti spusta pod obremenitvijo



H min-Max mm	L mm	L1 mm
150÷300	525	300



40-20 t

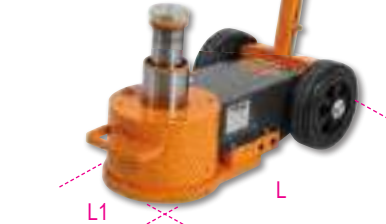

3.280,00 € 1.829,00 €

3067/60-15T

030670120

Zračno-hidravlična dvigalka, 60-30-15 ton

- Samodejna vrnitev bata
- Dva spustna ventila z nadzorom hitrosti spusta pod obremenitvijo
- Priložena dva podaljška, dolžine 70 in 120 mm
- Delovni tlak: 8-10 bar
- Poraba zraka: 600 l/min



H min-Max mm	L mm	L1 mm
120÷255	660	250



60-30-15 t



4.830,00 € 2.749,00 €

3040C

Zadnje stojalo za motorno kolo, nastavljivo in nastavljivo

- Mat črn lak
- 4 termoplastična gumijasta kolesa
- Vključuje drsnike v obliki črke V, par
- Vključuje drsnike v obliki črke L, par



030400002

87,00 € 49,90 €

3043C

Stojalo za motor z levo osjo

- Mat črn lak
- 4 termoplastična gumijasta kolesa
- Dodatni zatič



030430002

107,00 € 60,00 €

3023

030230050

Podpora z vijačno regulacijo

MAKSIMALNA
NOSILNOST: 350 KG

H min-Max mm	Ø mm
1350÷2030	300



~~233,00 €~~ 137,00 €

3011T

Hidravlična dvigalka



	C max kg	H min+max mm		€
3011T 2	2000	174÷369	030110020	98,00 € 51,50 €
3011T 3,5	3000	170÷366	030110035	109,50 € 56,50 €
3011T 5	6000	203÷467	030110050	123,00 € 66,50 €
3011T 10	10000	220÷484	030110100	184,50 € 97,50 €
3011T 15	15000	230÷497	030110150	225,50 € 123,00 €
3011T 20	20000	245÷521	030110200	283,00 € 163,00 €
3011T 32	32000	260÷420	030110320	294,00 € 173,00 €
3011T 50	50000	280÷450	030110500	340,00 € 204,00 €

3010T

Stojalo

	C max kg	H min+max mm		€
3010T 2	2000	280÷425	030100002	109,50 € 60,50 €
3010T 3	3000	285÷430	030100003	130,50 € 71,00 €
3010T 6	6000	400÷580	030100006	189,00 € 101,50 €
3010T 10	10000	471÷735	030100010	325,00 € 173,00 €



3010T 2
3010T 3
3010T 6

3010H

Stojala za težke obremenitve

	C max kg	H min+max mm	L x L1 mm	kg		€
3010H631-T15	15,000	445÷631	300x300	22,5	030100150	352,00 € 199,00 €
3010H1077-T15	15,000	645÷1077	300x300	30	030100165	442,00 € 244,00 €



3010V

Stojala za dvigovanje za težke obremenitve,
nastavljiva z navojnim vijakom

	C max kg	H min+max mm	L / L1 mm		€
3010V600-T20	20,000	410÷600	330x330	030100200	513,00 € 287,00 €
3010V1090-T20	20,000	665÷1090	460x460	030100220	652,00 € 370,00 €



3014SAR

030140360

Zložljivo stojalo za motorje

- Enostavno zložljivo, za bistveno večjo kompaktnost
- Omogoča 360° vrtenje motorja ali menjalnika
- Ponuja izjemno varnost in stabilnost med delom

MAKSIMALNA
NOSILNOST: 450 KG



1.545,00 € 885,00 €

3026

Hidravlično dvigalo



3026 0,3

030260003

24,7 kg

760,00 € 419,00 €

3026 0,5

030260005

31 kg

904,00 € 469,00 €

3026 1,0

030260010

37,8 kg

1.092,00 € 545,00 €



	3026 0,3	3026 0,5	3026 1,0
Največja zmogljivost	300 kg	500 kg	1000 kg
Črpalka	✓	✓	✓
Najmanjša višina	1120 ÷ 1970 mm	1140 ÷ 1990 mm	1140 ÷ 1990 mm
Ventil obremenitve	✓	✓	✓

8143



Ročno verižno dvigalo

- Profesionalni model, izdelan iz visoko kakovostnih materialov
- Avtomatska zavora z dvojnim zatikalom
- Vrtljiv kavelj z varnostnim zapahom

TÜV
EN 13157



	WLL t	L m	kg		€
8143 0,5T	0,5	3	9,2	081430005	211,50 € 127,00 €
8143 1T	1	3	11,7	081430010	249,50 € 149,00 €
8143 2T	2	3	19,5	081430020	362,00 € 217,00 €
8143 3T	3	3	19,5	081430030	467,00 € 269,00 €

8146



Kompaktno verižno dvigalo z ročico

- Zasnovan za enostavno in varno dvigovanje, vlečenje težkih tovorov
- Namestitev na fiksno točko ali na mobilne naprave za dvigovanje
- Avtomatska zavora z dvojnim zatikalom
- Vrtljiv kavelj z varnostnim zapahom

TÜV
EN 13157



	WLL t	L m	kg		€
8146 0,75T	0,75	1,5	6,7	081460008	258,00 € 154,00 €
8146 1,5T	1,50	1,5	11,2	081460015	367,00 € 220,00 €

8146C



Lever hoist, compact

	WLL t	L m	kg		€
8146C 0,25T	0,25	1,5	2,5	081460002	237,50 € 142,00 €

OIL
LESS

REVOLUCIONARNI UDARNI VIJAČNIK, KI NE POTREBUJE OLJENJA



Udarni vijačnik 1927OLS, ki ga je v celoti zasnovalo, razvilo in izdelalo Beta Utensili, temelji na sistem OIL-LESS, popolnoma nova inovacija v industriji pnevmatskih orodij: omogoča udarno ključa za delovanje, ne da bi ga bilo treba občasno mazati z oljem, kar zagotavlja povečanje vzdržljivost in visoka zmogljivost. Natančna izdelava in uporaba inovativnih prvovrstnih materialov kar pripomore k zmanjšani številu okvar in doživljenjski uporabi brez mazanja.

ENGINEERED by
Beta



1927OLS

2,5 kg 019270010

12" Pnevmatški udarni vijačnik BREZOLJNI, ohišje izdelano iz aluminijeve zlitine

Brezoljni udarni vijačnik se ponaša z izjemno močjo in dosega kar 1750 Nm navora, kar ga uvršča med vrhunska orodja za najzahtevnejše naloge. Zaradi svoje zmogljivosti je odlična izbira za širok spekter različnih aplikacij.

- Mazanje ni potrebno
- Impulzna naprava z dvojnim kladivom

- 1 Močan in kompakten z dolgo življenjsko dobo
- 2 3 nivoji moči vijačenja
- 3 Antivibracijski ročaj
- 4 Odvod zraka skozi ročaj

Hitrost prostega teka	8.000 rpm
Maksimalen navor	1.750 Nm
Za vijake/matice do	Cl 8.8 M24●36 mm
Za vijake/matice do	Cl 12.9 M20●30 mm
Priključek za zrak	1/4" GAS
Delovni tlak	6,2 bar
Priporočen Ø cevi	10 mm
Povprečna poraba zraka	198 l/min

752,00 € 399,00 €



1927P

2 kg 019270008

12" Pnevmatški udarni vijačnik

- Udarni mehanizem z dvojnim kladivom
- Lahek, stabilen, enostaven za uporabo
- Spreminjanje smeri vrtenja s preklopno ročico
- 3 nivoji moči vijačenja
- Odvod zraka skozi ročaj
- Antivibracijski ročaj

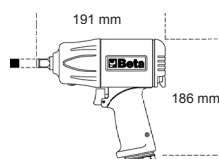

464,00 € 199,00 €

1750 Nm

Hitrost prostega teka	rpm	7.500
Udarni mehanizem		Dvojno kladivo
Maksimalen navor	Nm	1750
Za vijake/matice do	Cl 8.8	M24●36 mm
Za vijake/matice do	Cl 12.9	M20●30 mm
Priključek za zrak	GAS	1/4"
Delovni tlak	bar	6,2
Priporočen Ø cevi	mm	10
Povprečna poraba zraka	l/min	290

1927C
12" Pnevmatški udarni vijačnik iz kompozitnega materiala

- Udarni mehanizem z dvojnimi klavdom
- Lahka in uravnotežena zasnova za enostavno uporabo
- Ročica za spremembo smeri vrtenja
- Tri nastavljive stopnje moči privijanja
- Izpuh speljan skozi ročaj
- Ročaj z dušenjem vibracij

Hitrost prostega teka	rpm	9.000
Udarni mehanizem		Dvojno klavdivo
Maksimalen navor	Nm	950
Zmogljivost vijaka	Cl 8.8	M22●34 mm
Zmogljivost vijaka	Cl 12.9	M18●27 mm
Dovod zraka	GAS	1/4"
Delovni tlak	bar	6,2
Notranja velikost cevi Ø	mm	10
Povprečna poraba zraka	l/min	125



2,4 kg 019270006

242,00 € 132,00 €

1927E
12" Pnevmatški udarni vijačnik iz kompozitnega materiala

- Udarni mehanizem z dvojnimi klavdom
- Gumb za spremembo smeri vrtenja
- Tri nastavljive stopnje moči privijanja
- Izpuh skozi ročaj
- Ročaj z dušenjem vibracij

Hitrost prostega teka	rpm	7.000
Udarni mehanizem		Dvojno klavdivo
Maksimalen navor	Nm	750
Zmogljivost vijaka	Cl 8.8	M22●36 mm
Zmogljivost vijaka	Cl 12.9	M18●30 mm
Dovod zraka	GAS	1/4"
Delovni tlak	bar	6,2
Notranja velikost cevi Ø	mm	10
Povprečna poraba zraka	l/min	140



2,4 kg 019270005

144,00 € 80,00 €

1927XM
12" Pnevmatški udarni vijačnik

- Udarni mehanizem z enojnim klavdivom
- Kompakten in zmogljiv
- Spreminjanje smeri vrtenja z gumbom
- 3 nivoji moči vijačenja
- Odvod zraka skozi ročaj
- Kavelj za balansiranje

Hitrost prostega teka	rpm	10.000
Udarni mehanizem		Enojno klavdivo
Maksimalen navor	Nm	770
Za vijake/matice do	Cl 8.8	M22●34 mm
Za vijake/matice do	Cl 12.9	M18●27 mm
Priključek za zrak	GAS	1/4"
Delovni tlak	bar	6,2
Priporočen Ø cevi	mm	10
Povprečna poraba zraka	l/min	122

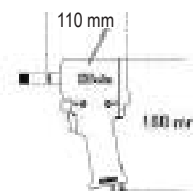
**SUPER
KOMPAKTEN**

1,3 kg 019270030

288,00 € 152,00 €

1928XM

2,9 kg 019280030

3/4" Kompakten pnevmatski udarni vijačnik

- Udarni mehanizem z dvojnim kladivom
- Kompakten in zmogljiv
- Spreminjanje smeri vrtenja z gumbom
- 3 nivoji moči vijačenja
- Odvod zraka skozi ročaj



 616,00 € **349,00 €**

Hitrost prostega teka	rpm	4.800
Udarni mehanizem		Dvojno kladivo
Maksimalen navor	Nm	1600
Za vijake/matice do	Cl 8.8	M27●41 mm
Za vijake/matice do	Cl 12.9	M24●36 mm
Priključek za zrak	GAS	3/8"
Delovni tlak	bar	6,2
Priporočen Ø cevi	mm	10
Povprečna poraba zraka	l/min	175

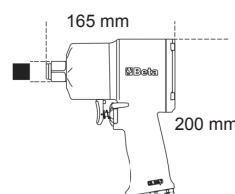
1600 Nm
 ZELO MOČAN
 IN KOMPAKTEN

1928P

3,7 kg 019280006

3/4" Pnevmatiki udarni vijačnik

- Tri moči nastavljive pozicije vijačenja
- Ročaj za blaženje tresljev



 1.225,00 € **565,00 €**

Hitrost prostega teka	rpm	5.000
Udarni mehanizem		Dvojno kladivo
Maksimalen navor	Nm	2100
Za vijake/matice do	Cl 8.8	M30●46 mm
Za vijake/matice do	Cl 12.9	M27●41 mm
Priključek za zrak	GAS	3/8"
Delovni tlak	bar	6,2
Priporočen Ø cevi	mm	10
Povprečna poraba zraka	l/min	221



210 mm



2100 Nm
 ZELO MOČAN
 IN KOMPAKTEN

1930LH

7,1 kg 019300030

1" Pnevmatiki udarni vijačnik

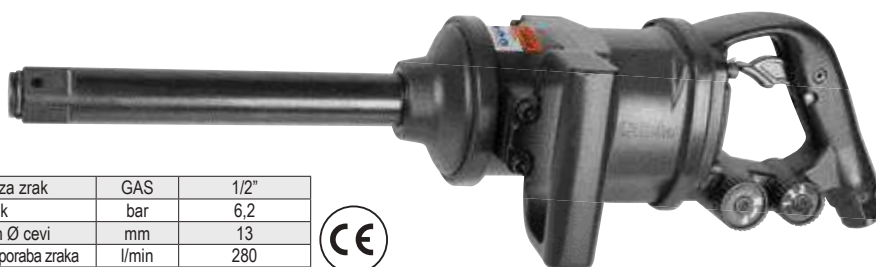
- Udarni mehanizem z dvojnim kladivom
- Podaljšan; 210 mm (8,3")
- Novi ročaj pod kotom 70° za manjšo obremenitev zapestja
- S pomožnim stranskim ročajem
- 3 nivoji moči vijačenja in odvijanja
- Odvod zraka skozi spodnji del



 1.375,00 € **759,00 €**

Hitrost prostega teka	rpm	6.000	Priključek za zrak	GAS	1/2"
Udarni mehanizem		Dvojno kladivo	Delovni tlak	bar	6,2
Maksimalen navor	Nm	2441	Priporočen Ø cevi	mm	13
Za vijake/matice do	Cl 8.8	M36●55 mm	Povprečna poraba zraka	l/min	280
Za vijake/matice do	Cl 12.9	M30●46 mm			



1922P3

1,5 kg 019220013

12" Pnevmatška udarna račna

- Udarni mehanizem tipa "rocking dog" z dvojnimi kladivom
- Enostavno privijanje: udarni mehanizem odpravlja zvižanje zapetja ob koncu vijajčenja; skrajšan čas dela
- Kompaktna in močna: maksimalen dosegljiv navor je bistveno višji od navora dosegljivega z navadno račno
- Ergonomski gumijasti ročaj

450,00 € 256,00 €

**VISOK NAVOR
BREZ OBREMENITVE
ZAPESTJA**



Hitrost prostega teka	rpm	600
Maksimalen navor	Nm	136
Za vijake/matice do	Cl 8.8	M12●18 mm
Za vijake/matice do	Cl 12.9	M10●16 mm
Priključek za zrak	GAS	1/4"
Delovni tlak	bar	6,2
Notranji premer cevi za zrak (Ø)	mm	10
Povprečna poraba zraka	l/min	113



292 mm

136 Nm

720ME/C8

12" 8 delni komplet šesterokotnih nasadnih ključev z nastavkom za vijajčenje

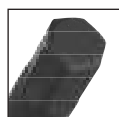

Ø 5-6-8-10-12-14-17-19 mm

270x120x45 mm



007200525

159,50 € 92,00 €

720/C24

007200904

12" 24 delni komplet natičnih ključev



420x185x60 mm



	720	10-12-13-14-15-16-17-18 19-21-22-24-27-30-32 mm
	720L	13-17-19-21-22-24 mm
	720LC	17-19-21 mm

435,00 € 215,00 €

720LC/C3

007200653

12" 3 delni komplet natičnih ključev, zaščitenih za platišča, obarvani po dimenziji v plastičnem kovčku

Ø 17-19-21 mm



148x132x44 mm



41,50 € 24,00 €

728/C10

5,7 kg 007280910

3/4" 10 delni komplet natičnih ključev



Ø 17-19-22-24-27-30
32-36-41-46 mm

275x120x65 mm



367,00 € 199,00 €

720/C12

007200912

12" 12 delni komplet natičnih ključev



Ø 10-11-12-13-14-17-19
22-24-27-30-32 mm

195x80x55 mm



203,00 € 112,00 €

1933

380 g 019330001

Premi brusilnik

- Čeljusti za stebila Ø 3 mm in 6 mm

Hitrost prostega teka	giri/min	25.000
Za stebila premer	mm	3-6
Moč	kW	0,20
Priključek za zrak	GAS	1/4"
Delovni tlak	bar	6,2
Notranji premer cevi za zrak (Ø)	mm	10
Povprečna poraba zraka	l/min	230



151,50 € 85,00 €

1933L

670 g 019330015

Premi brusilnik z dolgim vretenom

- Čeljusti za stebila Ø 3 mm in 6 mm

Hitrost prostega teka	rpm	25.000
Za stebila premer	mm	3-6
Moč	kW	0,20
Priključek za zrak	GAS	1/4"
Delovni tlak	bar	6,2
Notranji premer cevi za zrak (Ø)	mm	10
Povprečna poraba zraka	l/min	370



193,50 € 108,00 €

1936

Kotni brusilnik

- Izjemno kompakten in priročen
- Regulator zraka za samodejno kontrolo najvišje hitrosti
- S pomožnim stranskim ročajem, nastavljivim na desno/levo stran
- "Spindle lock" blokiranje
- S pripomočkom za hitro menjavo diskov
- Zaščito lahko namestite v 9 različnih položajih
- Odvod zraka zadaj

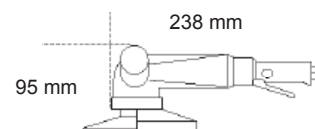

		kg	€
1936/4A	019360024	1,8	469,00 € - 263,00 €
1936/5A	019360025	1,9	469,00 € - 263,00 €

Hitrost prostega teka	rpm	10.000
Velikost brusilnega diska	mm	125
Moč	Cl 8.8	0,66
Priključek za zrak	Cl 12.9	14
Delovni tlak	GAS	1/4"
Notranji premer cevi za zrak (Ø)	bar	6,2
Povprečna poraba zraka	mm	10
Povprečna poraba zraka	l/min	390

1942A

550 g 019420000

Pnevmatska žaga

- Zmogljiva in priročna
- Idealna za razrez karoserije, izpuhov, odbijačev, aluminija in plastike
- Opremljena z gumijastim ročajem, izpušno cevjo iz PVC-ja in priključeno cevjo za dovajanje zraka
- Izpuh na zadnji strani

Število hodov na minuto		10.000
Dolžina hoda	mm	10
Priključek za zrak	GAS	1/4"
Delovni tlak	bar	6,2
Notranji premer cevi (Ø)	mm	8
Povprečna poraba zraka	l/min	75



348,00 € 195,00 €

1946

Pištola za kovičenje

VSEBINA:

- Pištola za kovičenje
- Zamenljive šobe 2,4 -3,2 - 4,0 - 4,8 mm dolžine
- Varnostni žebliček
- Posoda in kavelj za uravnoteženje

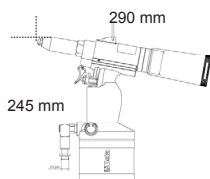

Moč	N	8.000
Dolžina hoda	mm	14
Maksimalna velikost kovic	Ø aluminij	4,8 mm
Priključek za zrak	GAS	1/4"
Delovni tlak	bar	6,2
Notranji premer cevi (Ø)	mm	6
Poraba zraka	l/krog	1,2

Material/kovica	2,4	3,2	4	4,8
Baker	✓	✓	✓	✓
Alluminij	✓	✓	✓	✓
Jeklo	✓	✓	✓	✓
Inox	✓	✓	✓	✓



1,5 kg 019460001

212,00 € 122,00 €



1946C 7,8

Pnevmatska pištola za kovičenje z zbiralno posodo

- Za uporabo jeklenih, inox, aluminijastih in bakrenih kovic 2,4 - 3,2 - 4,0 - 4,8 mm
- Zmogljiva in priročna, s kompozitnim ročajem
- Opremljena z zbiralno posodo

Moč	N	8.900
Dolžina hoda	mm	15
Maksimalna velikost kovic	Ø inox	4,8 mm
Priključek za zrak	GAS	1/4"
Delovni tlak	bar	6,2
Notranji premer cevi (Ø)	mm	10
Poraba zraka	l/krog	2,6

Material/kovica	2,4	3,2	4	4,8
Baker	✓	✓	✓	✓
Alluminij	✓	✓	✓	✓
Jeklo	✓	✓	✓	✓
Inox	✓	✓	✓	✓

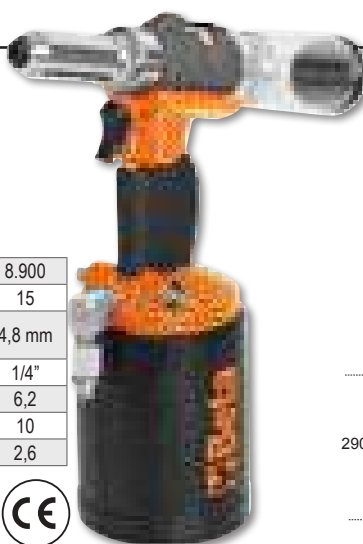

1,8 kg 019460008

1.042,00 € 515,00 €

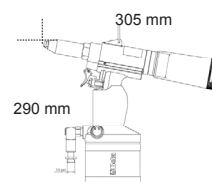

1949F2

019490028

Izpihovalna pištola

- Izdelano iz trpežnega, odpornega proti udarcem, odpornega proti praskam in toplotno izoliranega kompozitnega plastičnega materiala
- Poseben ventil in ročica omogočata postopno odpiranje tokokroga in s tem optimizacijo pretoka zraka
- Konica z varnostnim plastičnim stožcem za varno rokovanje, ko ni v uporabi



Povprečna poraba zraka	GAS	1/4"
Delovni tlak	bar	4-8
Maksimalen delovni tlak	bar	12
Delovna temperatura	°C	-20÷70

18,50 € 10,50 €

Ø 1/4" GAS BSP

1948

019480001

Gravirno pisalo

- Konica iz volframovega karbida omogoča označevanje materialov, kot so jeklo, nerjavno jeklo, aluminij, steklo, kamen in keramika



Strokes per minute	3.500 ÷ 3.800
Največja trdota	60 HRC
Vstop zraka	1/4" GAS
Delovni tlak	6,2 bar
Povprečna poraba zraka	50 l/min
Teža	150 g

342,00 € 169,00 €

RENEGADE

THE SAFETY FOOTWEAR RANGE



EN ISO
20345
2022



7340VA

495 g

Mrežasti čevelj RENEGADE, zelo zračen,
z ATOP vezalko

S1PS FO SR HRO



179,50 € **99,00 €**

Velikosti: od 37 do 48
od 073400537 do 073400548

7340G

495 g

RENEGADE delovni čevelj
mesh tkanina, zračna obutev

S1PS FO SR HRO



146,00 € **83,00 €**

Velikosti: od 37 do 48
od 073400637 do 073400648

7341V

495 g

RENEGADE delovni čevelj
mesh tkanina, trpežna in zračna obutev

S1PS FO SR HRO



153,50 € **85,00 €**

Velikosti: od 37 do 48
od 073410537 do 073410548

7341Y

495 g

RENEGADE delovni čevelj
mesh tkanina, trpežna in zračna obutev

S1PS FO SR HRO



153,50 € **85,00 €**

Velikosti: od 37 do 48
od 073410637 do 073410648

7342N

500 g

RENEGADE delovni čevelj iz mikrovlaken,
vodoodporen

S3S FO SR HRO



163,00 € **93,00 €**

Velikosti: od 37 do 48
od 073420537 do 073420548

7343N

510 g

RENEGADE gležnjnar iz mikrofibre,
vodoodporen

S3S FO SR HRO



177,50 € **99,00 €**

Velikosti: od 37 do 48
od 073430537 do 073430548



FitEvolution

THE PATENTED SYSTEM BETA

FIT4YOU



7272V

550 g

FitEvolution čevlji iz semiša, trpežna in zračna obutev

S1 PS FO SR ESD



~~155,50 €~~ 87,00 €

Velikosti: od 37 do 48
od 072720137 do 072720148

7270Y

550 g

FitEvolution delovni zaščitni čevlji mesh tkanina, zračna obutev

S1 PS FO SR ESD



~~155,50 €~~ 87,00 €

Velikosti: od 37 do 48
od 072700137 do 072700148

7271V

550 g

FitEvolution delovni zaščitni čevlji iz semiša, perforiran

S1 PS FO SR ESD



~~155,50 €~~ 87,00 €

Velikosti: od 37 do 48
od 072710137 do 072710148

7273G

590 g

FitEvolution delovni zaščitni čevlji iz nubuk usnja, vodoodporen

S3 S FO SR ESD



~~159,50 €~~ 89,00 €

Velikosti: od 37 do 48
od 072730137 do 072730148

7274G

650 g

FitEvolution delovni zaščitni gležnjar iz nubuk usnja, vodoodporen

S3 S FO SR ESD



~~165,00 €~~ 93,00 €

Velikosti: od 37 do 48
od 072740237 do 072740248

7275N

590 g

FitEvolution delovni zaščitni čevlji iz mikrofibre, vodoodporen

S3 S FO SR ESD



~~159,50 €~~ 89,00 €

Velikosti: od 37 do 48
od 072750237 do 072750248



- EVA podplat z vzdržljivo gumo
- Podpora za stabilnost pete
- Kompozitni zaščitni vložek, neprebojen

7352B

450 g

O-Gravity ultralahka in zračna obutev iz mesh tkanine s TPU vložki

S1PL FO SR HRO



EN ISO
20345:2022
+ A1:2024

138,50 € **78,00 €**

Velikosti: od 38 do 48

od 073520138 do 073520148

7352G

450 g

Vodoodporna in lahka obutev iz mesh tkanine

S1P HRO SRC ESD



EN ISO
20345
2011



143,50 € **81,00 €**

Velikosti: od 38 do 48

od 073520338 do 073520348

7354N

460 g

Vodoodporna in lahka obutev iz mesh tkanine s TPU vložki

S3L FO SR HRO



EN ISO
20345:2022
+ A1:2024

143,50 € **81,00 €**

Velikosti: od 38 do 48

od 073540038 do 073540048

7356G

460 g

Vodoodporna in lahka obutev iz mikrofibre

S3L FO SR HRO



EN ISO
20345:2022
+ A1:2024

147,50 € **83,00 €**

Velikosti: od 38 do 48

od 073560038 do 073560048

7372B

450 g

Zračna in lahka obutev iz trpežne tkanine O-Gravity

S1P HRO SRC



EN ISO
20345
2011

146,50 € **82,00 €**

Velikosti: od 38 do 48

od 073720038 do 073720046

7352LG

390 g

Zračna in lahka obutev iz trpežne tkanine O-Gravity

S1PL FO SR HRO



EN ISO
20345:2022
+ A1:2024

143,00 € **81,00 €**

Velikosti: od 38 do 48

od 073520234 do 073520242

ACTIVE



- Kompozitni zaščitni vložek
- Kompozitna zaščitna kapica

7320NA

550 g

Vodoodporna obutev iz nubuk usnja z ojačitvijo proti obrabi na področju kapice in s podporo za boljšo stabilnost v področju pete

S3L FO SR

EN ISO 20345 : 2022 + A1: 2024



79,50 € 46,00 €

Velikosti: od 35 do 48
od 073200535 do 073200548

7316NG

510 g

Obutev iz perforiranega semiša s podporo za boljšo stabilnost v področju pete, zelo zračen

S1P SRC ESD

EN ISO 20345 2011



88,00 € 49,90 €

Velikosti: od 35 do 48
od 073160635 do 073160648

7321NA

570 g

Visoka vodoodporna obutev iz nubuk usnja z ojačitvijo proti obrabi na področju kapice in s podporo za boljšo stabilnost v področju pete

S3L FO SR

EN ISO 20345 : 2022 + A1: 2024



HITRO SEZUVANJE

82,00 € 48,00 €

Velikosti: od 35 do 48
od 073210535 do 073210548

7322SA

570 g

Nizka vodoodporna obutev iz zelo odporne tkanine

S3 SRC

EN ISO 20345 : 2022 + A1: 2024



86,00 € 49,90 €

Velikosti: od 35 do 48
od 073220435 do 073220448

7317NA

550 g

Obutev iz perforiranega brušenega usnja s podporo za boljšo stabilnost v področju pete

S1PL FO SR

EN ISO 20345 : 2022 + A1: 2024



75,50 € 44,00 €

Velikosti: od 35 do 48
od 073170135 do 073170148

7214G

500 g

Obutev iz vodoodpornega nubuk usnja z ojačitvijo proti obrabi na področju kapice, vodoodporen

S3 SRC ESD



80,00 € 42,90 €

Velikosti: od 35 do 48
od 072140235 do 072140248

FLEX



BASIC



- Kompozitni zaščitni vložek
- Kompozitna zaščitna kapica

7241NC

Vodoodporen usnjen čevlji

S3 FO SR



45,50 € 25,90 €

Velikosti: od 35 do 48
od 072411635 do 072411648

7243NC

Vodoodporen usnjen čevlji

S3 FO SR RS

HITRO
SEZUVANJE

47,00 € 26,90 €

Velikosti: od 35 do 48
od 072431635 do 072431648

7246NB

Obutev iz perforiranega semiša

S1P FO SR



44,00 € 24,90 €

Velikosti: od 35 do 48
od 072461635 do 072461648

7248NB

Obutev iz perforiranega semiša

S1P FO SR RS

HITRO
SEZUVANJE

47,00 € 26,90 €

Velikosti: od 35 do 48
od 072481635 do 072481648

7247NB

Obutev iz umetnega usnja

S1P FO SR



43,50 € 24,80 €

Velikosti: od 35 do 48
od 072470635 do 072470648

7245NB

Gležnjar iz umetnega usnja, vodoodporen,
s sistemom hitrega sezuvanja
in sprednjo zaščito z zapiranjem na pašček

S3 FO SR RS

HITRO
SEZUVANJE

51,00 € 28,90 €

Velikosti: od 35 do 48
od 072451635 do 072451648

NOVO!**BASIC PLUS**

- Kompozitni zaščitni vložek
- Kompozitna zaščitna kapica

EN ISO
20345 : 2022
+ A1 : 2024**7200BP**

Semiš čevelj z zelo zračnimi mrežastimi vložki

S1PS FO SR~~55,00 €~~

32,00 €

Velikosti: od 35 do 48
od 072000635 do 072000648**7201BP**

Semiš sandal z zapenjanjem na pašček

S1PS FO SR~~59,00 €~~

35,00 €

Velikosti: od 35 do 48
od 072010635 do 072010648**7202BP**

Usnjen vodoodporen čevelj

S3S FO SR~~57,00 €~~

33,00 €

Velikosti: od 35 do 48
od 072020635 do 072020648**7203BP**

Usnjen vodoodporen čevelj s sistemom za hitro odpiranje

S3S FO SR RS**HITRO
SEZUVANJE**~~63,00 €~~

37,00 €

Velikosti: od 35 do 48
od 072030635 do 072030648**HITRO
SEZUVANJE****7204BP**

Usnjen vodoodporen gležnjar s sistemom hitrega odpiranja, sprednjo zaščito in zapenjanjem z ježkom. Trpežen gumijast podplat.

S3S FO SR HRO RS~~79,00 €~~

47,00 €

Velikosti: od 35 do 48
od 072040635 do 072040648

NOVO!
TOP LINE
HIGH PERFORMANCE

7342N

7569NG

Jakna 3 v 1, vrhnja jakna in odstranljiv notranji brezrokavnik

- Zunanja plast iz 100 % poliestra z vodoodporno, odporno na veter in zračno TPU membrano (vodoodpornost stolpca do 8000 mm - zračnost 3000 mvp)
- Brezrokavnik iz 100 % najlona in 100 % poliestrske podloge, 100 g/m², s snemljivo kapuco
- Črna z antracitno sivimi vložki

~~169,00 €~~ 96,00 €

	XS	S	M	L	XL	2XL	3XL
	075690000	075690001	075690002	075690003	075690004	075690005	075690006

7565NG

Pulover z zadrgo

- 60% bombaž, 40% poliester, 280 g/m²
- Elastični patent na rokavih in pasu
- Črne barve s sivimi detajli

~~65,00 €~~ 37,00 €

	XS	S	M	L	XL	2XL	3XL
	075650400	075650401	075650402	075650403	075650404	075650405	075650406

7570NG

Lahke raztegljive delovne hlače z veliko žepi

- 94% poliester, 6% spandex, 140 g/m²,
- Ojačani žepi, raztegljiv pas
- Antracitno sive s črnimi detajli
- Oprijet kroj

~~71,00 €~~ 36,00 €

	XS 46	S 48	M 50	L 52	XL 54	2XL 56	3XL 58
	075700000	075700001	075700002	075700003	075700004	075700005	075700006

7571NG

Lahke raztegljive bermuda delovne hlače z veliko žepi

- 94% poliester, 6% spandex, 140 g/m²,
- Ojačani žepi, raztegljiv pas
- Antracitno sive s črnimi detajli
- Oprijet kroj

~~61,00 €~~ 29,50 €

	XS 46	S 48	M 50	L 52	XL 54	2XL 56	3XL 58
	075710000	075710001	075710002	075710003	075710004	075710005	075710006

7643G



Pulover s kratko zadrgo

- 80% bombaž, 20% poliester
- 280 g/m²



50,00 € **28,00 €**

	XS	S	M	L	XL	2XL	3XL
	076430000	076430001	076430002	076430003	076430004	076430005	076430006

7820SG



Raztegljive delovne hlače z žepi

- 39% bombaž, 61% poliester
- Mehansko raztegljiva ripstop tkanina, 170 g/m²
- Podloženi žepi in raztegljiv pas ob straneh



64,00 € **36,50 €**

	XS 46	S 48	M 50	L 52	XL 54	2XL 56	3XL 58
	078200100	078200101	078200102	078200103	078200104	078200105	078200106

7821SG



Raztegljive delovne bermuda hlače

- 39% bombaž, 61% poliester
- Mehansko raztegljiva ripstop tkanina, 170 g/m²
- Podloženi žepi in raztegljiv pas ob straneh



50,00 € **28,00 €**

	XS 46	S 48	M 50	L 52	XL 54	2XL 56	3XL 58
	078210100	078210101	078210102	078210103	078210104	078210105	078210106



7340VA

7552

Polo majica, Ho-Cooling® s tremi gumbi

- 190 g/m²

100% BOMBAŽ

7552G
Melange siva



7552N
Črna



7552BL
Modra



	XS	S	M	L	XL	2XL	3XL
7552BL	075520300	075520301	075520302	075520303	075520304	075520305	075520306
7552G	075520400	075520401	075520402	075520403	075520404	075520405	075520406
7552N	075520500	075520501	075520502	075520503	075520504	075520505	075520506

19,10 € 9,90 €

7548T

Majica s potiskom

- 100% bombaž
- 150 g/m²

15,00 € 9,00 €

	XS	S	M	L	XL	2XL	3XL
	075480700	075480701	075480702	075480703	075480704	075480705	075480706



NOVO!

7548D

Majica s potiskom

- 100% bombaž
- 150 g/m²

15,00 € 9,00 €

	XS	S	M	L	XL	2XL	3XL
	075480600	075480601	075480602	075480603	075480604	075480605	075480606



NOVO!

7528

Raztegljive delovne jeans hlače

- 98% bombaž, 2% raztegljivo blago

Jeans CE

62,50 € 34,50 €

	XS 46	S 48	M 50	L 52	XL 54	2XL 56	3XL 58
	075280046	075280048	075280050	075280052	075280054	075280056	075280058



7529

Raztegljive delovne jeans bermuda hlače

- 98% bombaž, 2% raztegljivo blago

Jeans CE

49,50 € 26,70 €

	XS 46	S 48	M 50	L 52	XL 54	2XL 56	3XL 58
	075290046	075290048	075290050	075290052	075290054	075290056	075290058





7246NB
Basic

EASY LIGHT CE

7867G

Lahek delovni brezrokavnik

- 65% poliester, 35% bombaž, 180 g/m²

50,50 € 27,00 €



	XS	S	M	L	XL	2XL	3XL	4XL	5XL
	078670800	078670801	078670802	078670803	078670804	078670805	078670806	078670807	078670808

7860

Delovne hlače

- Material: 65% poliester, 35% bombaž, 180 g/m²
- Ojačani vložki na predelu kolen iz "Oxford" materiala, poliestra/PU

54,50 € 29,00 €



Sive

7861

Delovne bermuda hlače

- Vložki iz "Oxford" materiala, poliester/PU, 180 g/m²

Modre

	XS 46	S 48	M 50	L 52	XL 54	2XL 56	3XL 58	4XL 60	5XL 62
7860B	078600700	078600701	078600702	078600703	078600704	078600705	078600706	078600707	078600708
7860G	078600800	078600801	078600802	078600803	078600804	078600805	078600806	078600807	078600808

	XS 46	S 48	M 50	L 52	XL 54	2XL 56	3XL 58	4XL 60	5XL 62
7861B	078610700	078610701	078610702	078610703	078610704	078610705	078610706	078610707	078610708
7861G	078610800	078610801	078610802	078610803	078610804	078610805	078610806	078610807	078610808



Modre

Sive

45,50 € 24,90 €

7865G

Lahek delovni kombinezon

- Material: 65% poliester, 35% bombaž
- Ježki na zapestjih
- Zapiranje z zadrgo in ježki
- Prsni žepi z zapiranjem na ježka in žep za pisala
- Dva globoka sprednja žepa s predelki za drobne predmete, z ježki za zapiranje

87,00 € 48,00 €



	XS 46	S 48	M 50	L 52	XL 54	2XL 56	3XL 58	4XL 60	5XL 62
	078650800	078650801	078650802	078650803	078650804	078650805	078650806	078650807	078650808

Cotton 

7937MG

Delovni brezrokavnik

- Spredaj zapiranje na zadrgo in ježki
- Vložki proti obrabi narejeno iz "Oxford" poliestra, 220 g/m²
- Prsni žepi zapiranjem na ježke in žep za pisalo
- Veliki žepi v pasu z zapiranjem na ježke
- Nastavljiv pas z ježki

XS	S	M	L	XL	2XL	3XL
079370400	079370401	079370402	079370403	079370404	079370405	079370406

57,00 € **30,50 €**

7930MG

Delovne hlače z več žepi

- Vstavki za kolenske ščitnike z zapiranjem z ježki

XS 46	S 48	M 50	L 52	XL 54	2XL 56	3XL 58
079300400	079300401	079300402	079300403	079300404	079300405	079300406

61,50 € **33,50 €**

7931MG

Delovne bermuda hlače

- 97% bombaž, 3% raztegljiva tkanina, 220 g/m²

XS 46	S 48	M 50	L 52	XL 54	2XL 56	3XL 58
079310400	079310401	079310402	079310403	079310404	079310405	079310406

49,50 € **27,00 €**

7935MG

Delovni kombinezon

- Spredaj zapiranje z zadrgo
- Ovratnik z zapiranjem na ježke
- Manšete z nastavljivimi ježki
- Vstavki za kolenske ščitnike z zapiranjem na ježke

107,50 € **59,00 €**

XS 46	S 48	M 50	L 52	XL 54	2XL 56	3XL 58
079350400	079350401	079350402	079350403	079350404	079350405	079350406

7340G

9563U

Ergonomski pisarniški stol

- Višina hrbtišča: 97 cm
- Dimenzije sedeža: 50 cm x 53 cm
- Skupna višina stola: 133-144 cm
- Osnova: 35 cm (dolžina noge) x 49 cm (višina)

567,00 € 255,00 €



095630020

9563G

Pisarniški stol

- Višina hrbtišča: 60 cm
- Dimenzije sedeža: 45 cm x 51 cm
- Skupna višina stola: 110-120 cm
- Osnova: 28 cm (dolžina noge) x 50-60 cm (višina)

273,00 € 134,00 €



095630050

9526F

Mini hladilnik

- Energijski razred F
- Prostornina 63 litrov

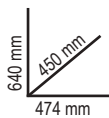

095260005

579,00 € 350,00 €

9566K

Komplet miza in 3 barski stoli



408,00 € 245,00 €

095660500

9574

Delavske rokavice z ojačanimi palci in kazalci, izdelane iz sintetičnega usnja, odporne na zaslone na dotik



	M	L	XL	2XL
9574B	095740102	095740103	095740104	095740105
95740	095740202	095740203	095740204	095740205

41,50 € 19,50 €



9528C

Žoga za nogomet, velikost 5

- Obseg: 68-70 cm
- Teža: 410-430 g
- Priporočljiv pritisk: 6-8 lbs/0,41-0,55 bar/6-8 psi

31,00 € 16,00 €

095280100



9525WB

Kapa s šiltom

18,60 € 11,00 €

095251032



Beta

R5C55



MODULAR SYSTEM



Konfigurirajte
svojo delavnico
v 3D na spletu





2025MOTO2
WORLD
CHAMPIONSHIP

CELESTINOVIETTI

ALONSOLÓPEZ



TEHIMPEX

www.tehimpex.si

VIPAVA

Goriška cesta 17, 5271 Vipava

T: +386 (0)5 36 43 444 | E: vipava@tehimpex.si

PE NOVO MESTO

Podbreznik 13, 8000 Novo mesto

T: +386 (0)8 20 01 932 | E: novomesto@tehimpex.si

PE KOPER

Kolodvorska cesta 1, 6000 Koper

T: +386 (0)5 66 34 480 | E: koper@tehimpex.si

PE RAVNE

Dobja vas 128, 2390 Ravne na Koroškem

T: +386 (0)2 87 05 100 | E: ravne@tehimpex.si